

Interactieve Dell-projector S510/S510n Gebruikershandleiding



Opmerkingen, aandachtspunten en waarschuwingen



OPMERKING: Een OPMERKING bevat belangrijke informatie die u helpt beter gebruik te maken van uw projector.



LET OP: Met LET OP wordt gewezen op potentiële schade aan de hardware of verlies van gegevens als de instructies niet worden gevolgd.



WAARSCHUWING: Een WAARSCHUWING duidt op de mogelijkheid van materiële schade, persoonlijk letsel of dood.

**De informatie in dit document is onderhevig aan wijzigingen zonder kennisgeving.
© 2015 Dell Inc. Alle rechten voorbehouden.**

Reproductie van deze materialen op elke willekeurige manier zonder de schriftelijke goedkeuring van Dell Inc. is strikt verboden.

Handelsmerken die in deze tekst zijn gebruikt: Dell en het DELL-logo zijn handelsmerken van Dell Inc.; DLP en het DLP-logo zijn handelsmerken van TEXAS INSTRUMENTS INCORPORATED; Microsoft en Windows zijn handelsmerken of gedeponeerde handelsmerken van Microsoft Corporation in de Verenigde Staten en/of andere landen.

Andere handelsmerken en handelsnamen kunnen in dit document worden gebruikt om te verwijzen naar de entiteiten die aanspraak maken op de merken en namen van hun producten. Dell Inc. wijst elk eigendomsbelang in andere handelsmerken en handelsnamen dan zijn eigen namen en merken af.

Model: Interactieve Dell-projector S510/S510n

Februari 2015 Rev. A01

Inhoud

1	Over uw Dell-projector	5
	Inhoud projectordoos	5
	Boven- en onderaanzicht projector	7
2	Uw projector instellen	9
	De spiegel van de projector reinigen	9
	De scherpstelling van de projector regelen	9
	De beeldgrootte aanpassen	10
	De vorm van het beeld aanpassen	11
	De afstandsbediening gebruiken	12
	Projectoraansluitingen	17
3	Uw projector gebruiken	31
	De projector inschakelen	31
	De projector uitschakelen	31
	Menu-instellingen	32
	De interactieve pen gebruiken (alleen voor S510)	52
	Intel® WiDi gebruiken	60
	Miracast gebruiken	69
	Draadloze/LAN-weergave (DoWiFi/DoLAN) gebruiken	75
	USB-weergave (DoUSB) gebruiken	92
	PC-vrije presentatie gebruiken	95
	Audioprojectie gebruiken	103
	De projector beheren met webbrowser	112
4	Problemen met uw projector oplossen	131
	Geleidende signalen	136
	De lamp vervangen	137
	Veelgestelde vragen:	139
	Firewall-configuratie en Veelgestelde vragen	141
5	Specificaties	143
	Toewijzing RS232-pin	147

6	Contact opnemen met Dell	149
	Contact opnemen met Crestron	150
7	Bijlage: Woordenlijst	151

1

Over uw Dell-projector

Uw projector wordt geleverd met alle onderstaande items. Controleer of u alle items hebt en neem contact op met Dell als er iets ontbreekt.

Inhoud projectordoos

Inhoud verpakking S510

Voedingskabel

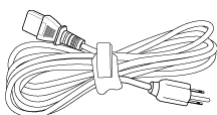

VGA-kabel (VGA naar VGA)

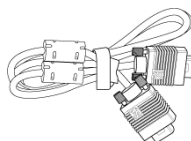

Afstandsbediening



AAA-batterijen (6)



Cd met gebruikershandleiding en documentatie

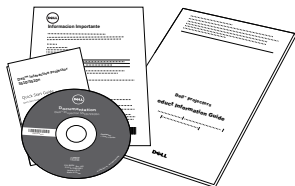

Mini-USB-kabel (USB-A naar mini-USB-B)

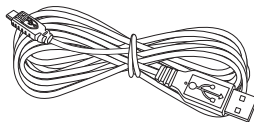

Inhoud verpakking S510

IR Pen (2 stks)/Dop voor penpunt
(4 stks)

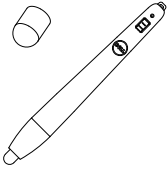

Polsband (2 stks)



Inhoud verpakking S510n

Voedingskabel

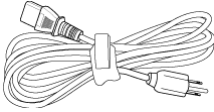

VGA-kabel (VGA naar VGA)

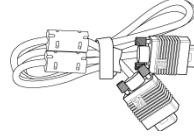

Afstandsbediening



AAA-batterijen (6)



Cd met gebruikershandleiding en
documentatie

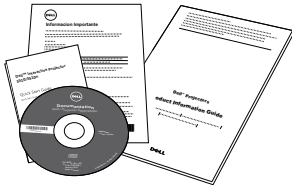

Boven- en onderaanzicht projector

Bovenaanzicht

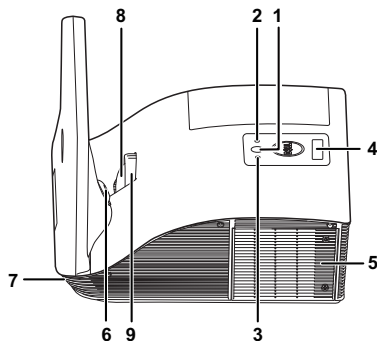

Onderaanzicht

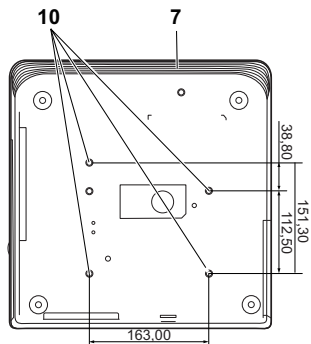

1	Voedingsknop
2	Temp-LED
3	Lamp-LED
4	IR-ontvangers
5	Lampdeksel
6	Camera (alleen voor S510)
7	10 W luidspreker
8	Lens
9	Scherpstelring
10	Montagegaten voor wandmontage: schroefgat M4 x 8 mm diepte. Aanbevolen draaimoment <10 kgf-cm

LET OP: Veiligheidsrichtlijnen

- 1 Gebruik de projector niet in de buurt van apparaten die veel warmte genereren.
- 2 Gebruik de projector niet op zeer stofrijke plaatsen. Het stof kan defecten veroorzaken aan het systeem en de projector zal automatisch worden uitgeschakeld.
- 3 Controleer of de projector in een goed geventileerd gebied is geïnstalleerd.
- 4 Blokkeer nooit de ventilatiesleuven en andere openingen op de projector.
- 5 Zorg dat de projector werkt in een omgevingstemperatuur van 5°C tot 35°C.
- 6 Probeer het aanraken van de ventilatie-uitlaat te vermijden omdat deze uitlaat zeer warm kan worden nadat de projector ingeschakeld is geweest of onmiddellijk nadat deze is uitgeschakeld.
- 7 Kijk niet in de lens terwijl de projector is ingeschakeld, anders kunt u oogletsels oplopen.
- 8 Plaats geen objecten in de buurt van of voor de projector of dek de lens niet af terwijl de projector is ingeschakeld, anders kan het object door de warmte smelten of verbranden.
- 9 Gebruik geen draadloze projector in de buurt van hartpacemakers.
- 10 Gebruik geen draadloze projector in de buurt van medische apparatuur.
- 11 Gebruik geen draadloze projector in de buurt van magnetrons.



OPMERKING:

- Probeer deze projector niet zelf aan de muur te monteren. Laat de installatie uitvoeren door een erkende technicus.
- Aanbevolen wandmontageset voor de projector (onderdeelnr.: 7XY53). Raadpleeg de ondersteuningswebsite van Dell op **dell.com/support**.
- Raadpleeg de veiligheidsinformatie die bij uw projector is geleverd, voor meer details.
- De S510/S510n-projector kan alleen binnenshuis worden gebruikt.

2

Uw projector instellen

De spiegel van de projector reinigen

- 1 Schakel de projector uit en koppel de voedingskabel los.
- 2 Laat de projector gedurende minstens 30 minuten afkoelen.
- 3 Gebruik een luchtblazer om stof van de spiegel te blazen of veeg de spiegel voorzichtig schoon met een microvezel reinigingsdoek. Schrob niet op het oppervlak van de spiegel. Dit kan de spiegel krassen.

 **LET OP: Spruit geen reinigingsproducten of oplosmiddelen direct op de projector.**

 **WAARSCHUWING: Het reinigen van een aan de wand gemonteerde projector kan het vallen van het apparaat of lichamelijke letsels veroorzaken. U kunt de projector uit de wandmontagebeugel halen om de spiegel van de projector te reinigen.**

De scherpstelling van de projector regelen

- 1 Draai de scherpstelring tot het beeld duidelijk leesbaar is. De projector kan scherpstellen op een afstand van 0,517 m tot 0,759 m \pm 0,01 m.

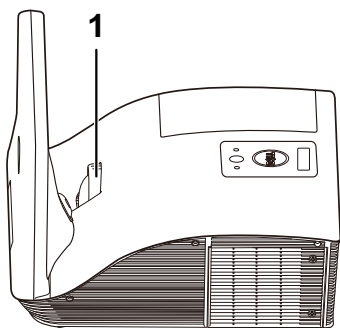

1	Scherpstelring
---	----------------

De beeldgrootte aanpassen

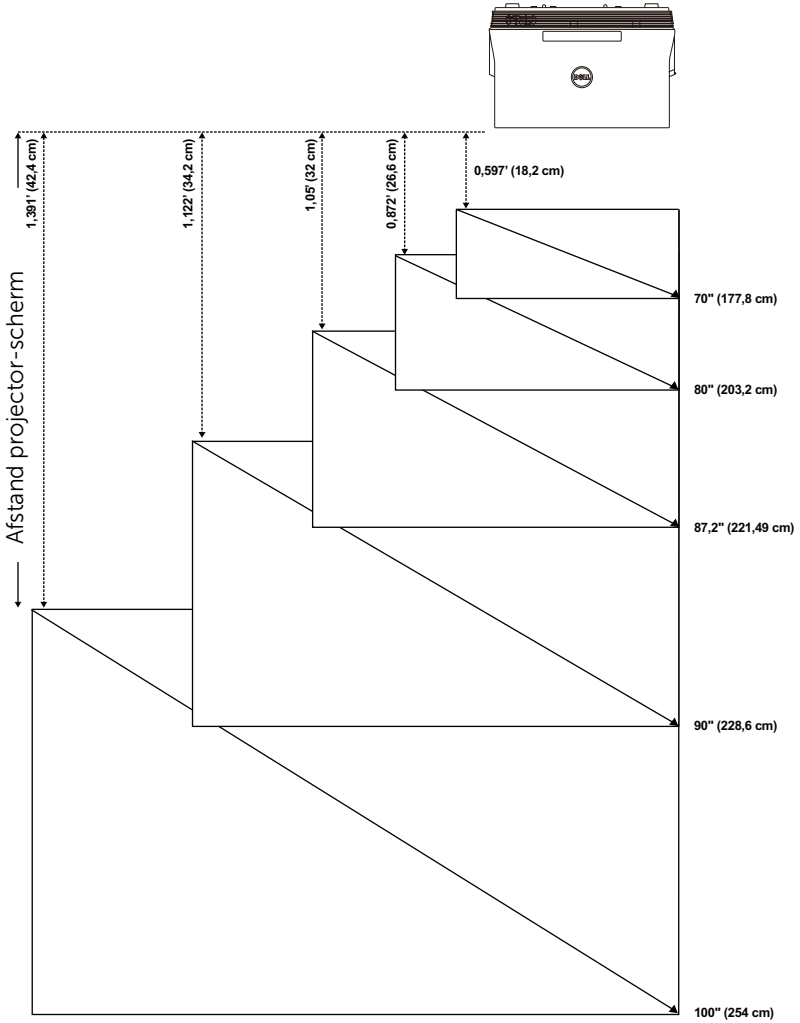

De vorm van het beeld aanpassen

Projectieafstand (cm) [A]	Projectieafstand (cm) [B]	Beeldgrootte			Projectorbasis naar bovenkant van beeld (cm) [D]	Projectorbasis naar onderkant van beeld (cm) [E]
		Diagonaal (inch/cm) [C]	Breedte (cm)	Hoogte (cm) [H]		
51,7	18,2	70" / 177,8 cm	148	92	120	28
60,1	26,6	80" / 203,2 cm	172	107	139	32
65,5	32	87,2" / 221,4 cm	187	117	151	34
67,7	34,2	90" / 228,6 cm	193	121	156	35
75,9	42,4	100" / 254 cm	217	136	175	39

* Deze grafiek is uitsluitend bedoeld als referentie voor de gebruikers.
* Offset-verhouding: 125±5%





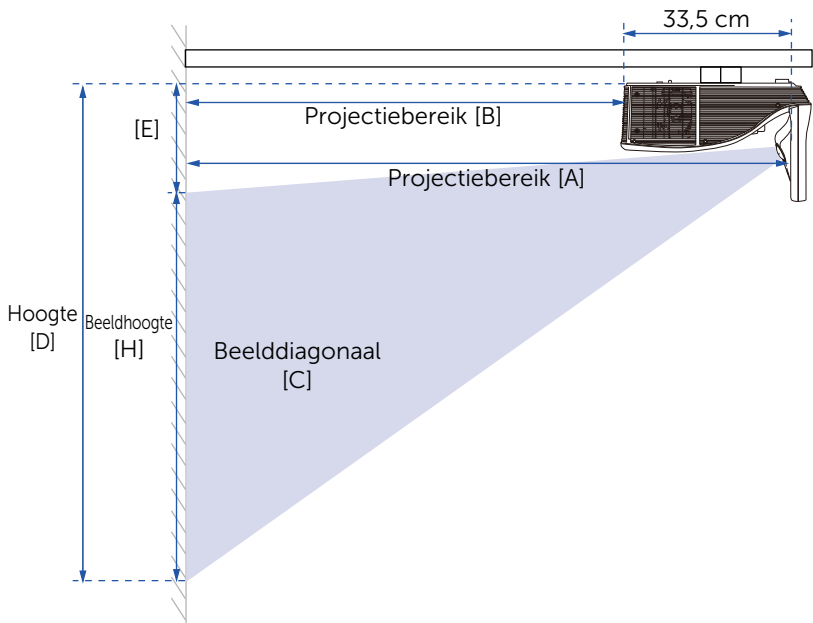



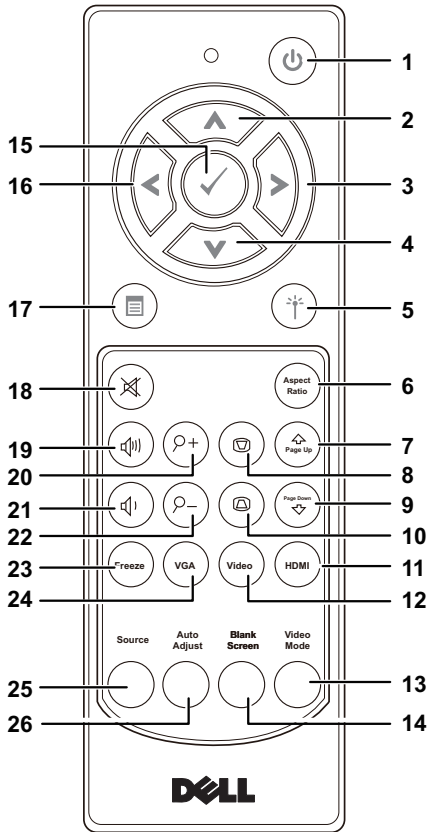







OPMERKING: De afstand van de spiegel naar de achterkant van de projector: 33,5 cm













De afstandsbediening gebruiken



1	Voeding 	Schakelt de projector in of uit. Zie "De projector inschakelen" op pagina 31 en "De projector uitschakelen" op pagina 31 voor meer informatie.
2	Omhoog 	Indrukken om te navigeren door de items van het OSD-menu.
3	Rechts 	Indrukken om te navigeren door de items van het OSD-menu.
4	Omlaag 	Indrukken om te navigeren door de items van het OSD-menu.

5	Laser 	Richt de afstandsbediening op het scherm en houd de knop Laser ingedrukt om het laserlicht te activeren.  LET OP: Kijk niet naar het laserpunt wanneer deze actief is. Richt het laserlicht niet naar uw ogen.
6	Beeldverhouding 	Indrukken om de beeldverhouding van een weergegeven beeld te wijzigen.
7	Pagina omhoog 	Druk hierop om naar de vorige pagina te gaan.  OPMERKING: De mini-USB-kabel moet worden aangesloten als u de functie Pagina omhoog wilt gebruiken.
8	Trapeziumcorrectie + 	Druk hierop om de beeldvervorming aan te passen die door het kantelen van de projector wordt veroorzaakt (-15/+15 graden).
9	Pagina omlaag 	Druk hierop om naar de volgende pagina te gaan.  OPMERKING: De mini-USB-kabel moet worden aangesloten als u de functie Pagina omlaag wilt gebruiken.
10	Trapeziumcorrectie - 	Druk hierop om de beeldvervorming aan te passen die door het kantelen van de projector wordt veroorzaakt (-15/+15 graden).
11	HDMI 	Indrukken om de HDMI-bron te kiezen.
12	Video 	Indrukken om de Composiet videobron te kiezen.
13	Videostand	De projector heeft vooraf ingestelde configuraties die zijn geoptimaliseerd op deze knop om gegevens (presentatiedia's) of video (films, spelletjes, enz.) weer te geven. Druk op de knop Videostand om te schakelen tussen de Presentatiestand, Heldere stand, Filmstand, sRGB of Aangep. stand. Als u eenmaal op de knop Videostand drukt, wordt de huidige weergavestand weergegeven. Als u opnieuw op de knop Videostand drukt, schakelt u tussen de verschillende modi.

14	Leeg scherm	Indrukken om het beeld te verbergen/weer te geven.
15	Enter 	Druk hierop om de selectie te bevestigen.
16	Links 	Indrukken om te navigeren door de items van het OSD-menu.
17	Menu 	Druk hierop om het OSD te activeren.
18	Dempen 	Druk hierop om het geluid van de luidspreker van de projector te dempen of weer te geven.
19	Volume hoger 	Druk hierop om het volume te verhogen.
20	Zoom + 	Druk hierop om het beeld te vergroten.
21	Volume lager 	Druk hierop om het volume te verlagen.
22	Zoom - 	Druk hierop om het beeld te verkleinen.
23	Vastzetten 	Indrukken om het schermbeeld te pauzeren en vervolgens opnieuw op "Vastzetten" drukken om het beeld te deblokken.
24	VGA 	Indrukken om de VGA-bron te kiezen.
25	Bron	Indrukken om te schakelen tussen VGA-A, VGA-B, Composiet, HDMI-A, HDMI-B, draadloos beeldscherm, USB-weergave, USB-viewer, Intel® WiDi en interne geheugenbron.
26	Auto-Bijstellen	Druk hierop om de projector te synchroniseren met de invoerbron. Automatisch aanpassen werkt niet als het OSD wordt weergegeven.

De batterijen van de afstandsbediening installeren



OPMERKING: Verwijder de batterijen wanneer u de afstandsbediening niet gebruikt.

1 Druk op het lipje om het deksel van het batterijvak op te tillen.

1

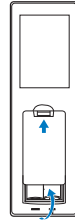

2 Controleer de polariteitsmarkering (+/-) op de batterijen.

2

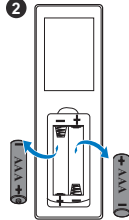

3 Plaats de batterijen en lijn hun polariteit correct uit volgens de markering in het batterijvak.

3

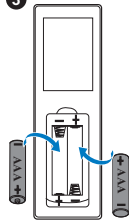

OPMERKING: Vermijd het combineren van verschillende types batterijen of het gebruik van nieuwe en oude batterijen samen.

4 Schuif het batterijdeksel terug.

4

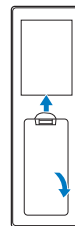

Bedrijfsbereik afstandsbediening

Bedrijfsbereik	
Hoek	$\pm 40^\circ$
Afstand	7 m

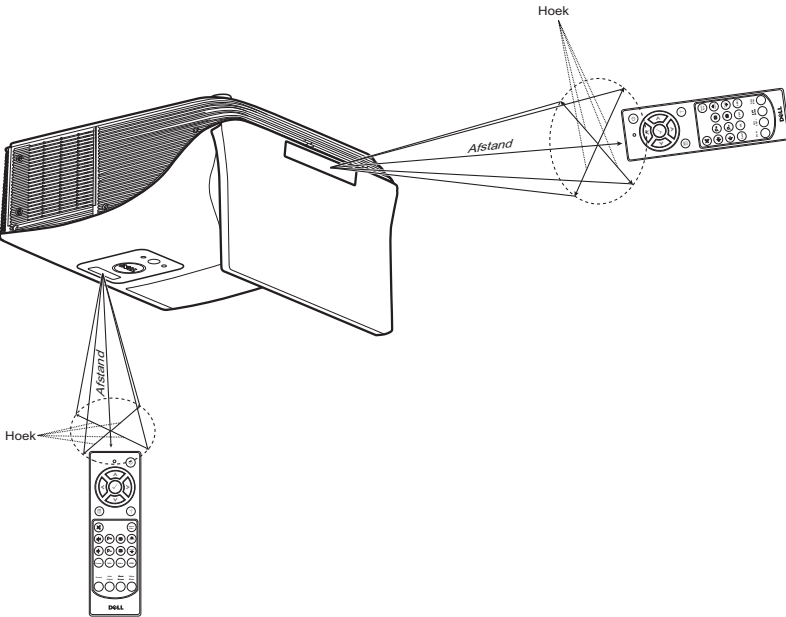

OPMERKING: Het werkelijke bedrijfsbereik kan een beetje verschillen van het schema. Als het batterijvermogen laag is, zal de afstandsbediening de projector niet correct bedienen.

Projectoraansluitingen

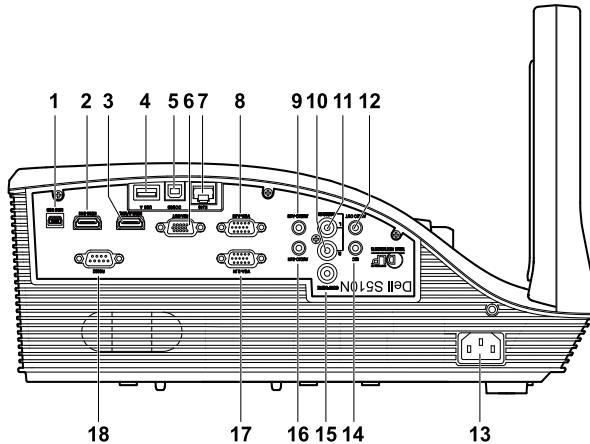

1	Mini-USB-aansluiting (mini-type B) voor afstandsbediening, interactieve pen (alleen voor S510) en firmwareupgrade	10	Audio-ingang rechterkanaal
2	HDMI-B-aansluiting	11	Audio-ingang linkerkanaal
3	HDMI-A/MHL aansluiting ter ondersteuning functie MHL	12	Aansluiting voor de audio-uitgang
4	USB type A aansluiting voor USB-viewer	13	Aansluiting voedingskabel
5	USB type B aansluiting (DoUSB) voor USB-weergave	14	Microfoonaansluiting
6	VGA-uitgang (beeldscherm loop-through)	15	Composiet-video-aansluiting
7	RJ-45-aansluiting	16	Aansluiting voor de audio-B-ingang
8	Aansluiting voor de VGA-A-ingang (D-sub)	17	Aansluiting voor de VGA-B-ingang (D-sub)
9	Aansluiting voor de audio-A-ingang	18	RS232-aansluiting



LET OP: Voordat u begint met een procedure van dit hoofdstuk, dient u de veiligheidsrichtlijnen op pagina 8 na te leven.



OPMERKING: Camerafunctie ondersteunt alleen de S510-projector.

Aansluiten op een computer

Aansluiten op computer voor VGA-video

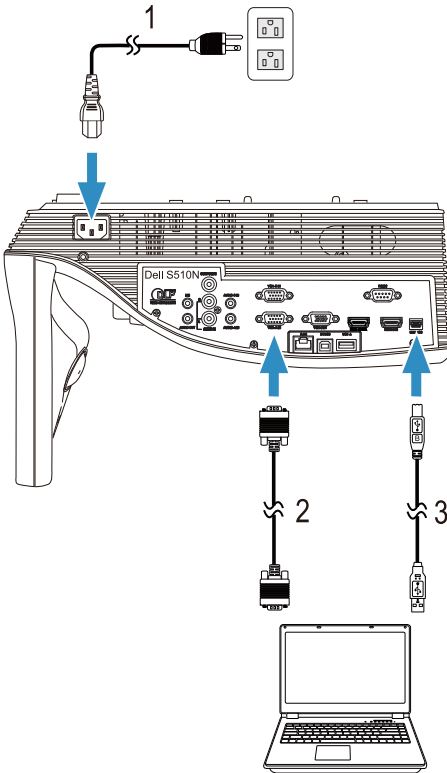

- 1 Voedingskabel
- 2 VGA- naar-VGA-kabel
- 3 USB-A-naar-mini-USB-B-kabel



OPMERKING: De mini-USB-kabel moet aangesloten zijn als u de functies Pagina omhoog en Pagina omlaag op de afstandsbediening wilt gebruiken.

Aansluiten op computer voor HDMI-video en -audio

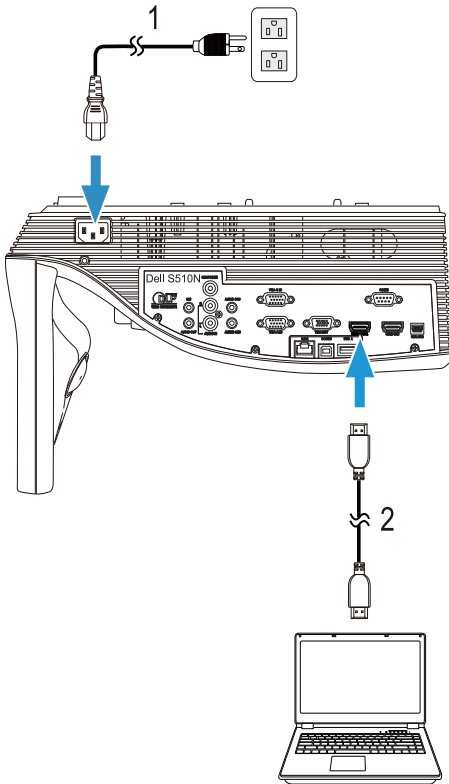

1 Voedingskabel

2 HDMI-kabel

 **OPMERKING:** De HDMI-kabel is niet geleverd bij uw projector. U kunt de HDMI-kabel aanschaffen op de website van Dell website op www.dell.com.

Aansluiten op computer voor USB-video en -audio

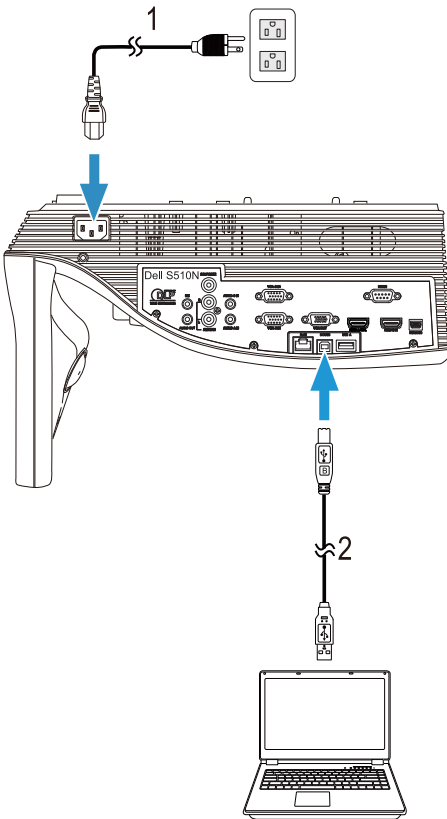

-
- | | |
|---|---------------|
| 1 | Voedingskabel |
|---|---------------|
-
- | | |
|---|------------------------|
| 2 | USB-A-naar-USB-B-kabel |
|---|------------------------|
-

OPMERKING: Plug & play. Uw projector wordt met slechts één USB-kabel geleverd. Er kan een extra USB-kabel worden aangeschaft op de website van Dell op www.dell.com.

Aansluiten op computer voor RS232-video

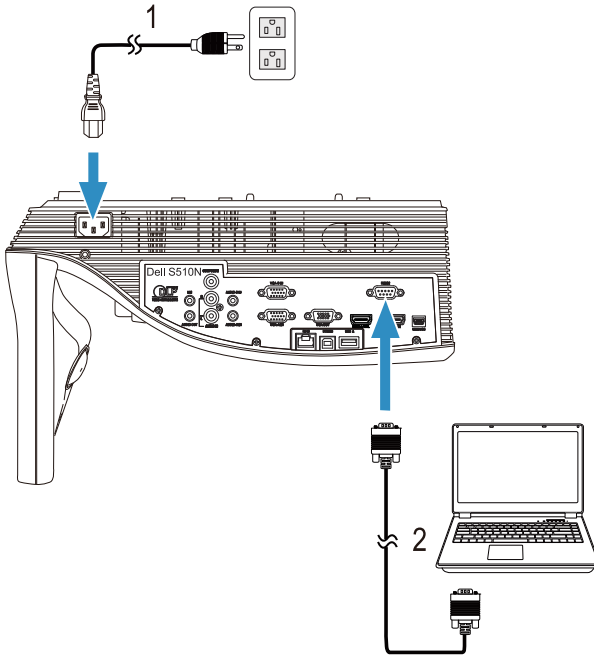

-
- 1 Voedingskabel
 - 2 RS232-kabel (9-pins D-sub vrouwelijk naar vrouwelijk pin2-3 schakelen)
-

OPMERKING: De RS232-kabel (9-pins D-sub vrouwelijk naar vrouwelijk pin2-3 schakelen) is niet bij uw projector geleverd. Raadpleeg een professionele installateur voor informatie over de kabel en de RS232 afstandsbedieningssoftware.

Aansluiten op computer voor Intel® WiDi- of draadloze weergave (DoWiFi)

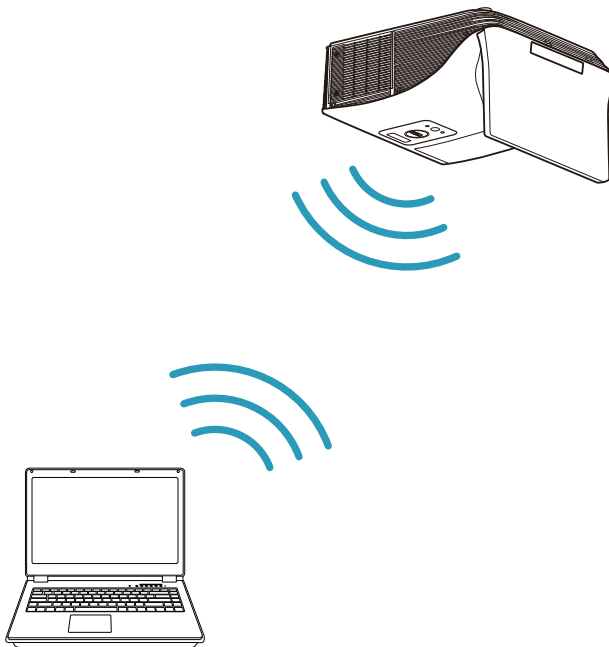

OPMERKING: Uw computer moet uitgerust zijn met een draadloze adapter en moet correct geconfigureerd zijn om nog een draadloze verbinding te detecteren. Raadpleeg de documentatie van uw computer over het configureren van de draadloze verbinding.

OPMERKING: Om een computer te verbinden via Intel® WiDi, moet de computer Intel® WiDi ondersteunen.

Zie "Intel® WiDi gebruiken" op pagina 60 en "Draadloze/LAN-weergave (DoWiFi/DoLAN) gebruiken" op pagina 75 voor meer informatie.

Aansluiten op tablets en smartphones voor MHL-video en -audio

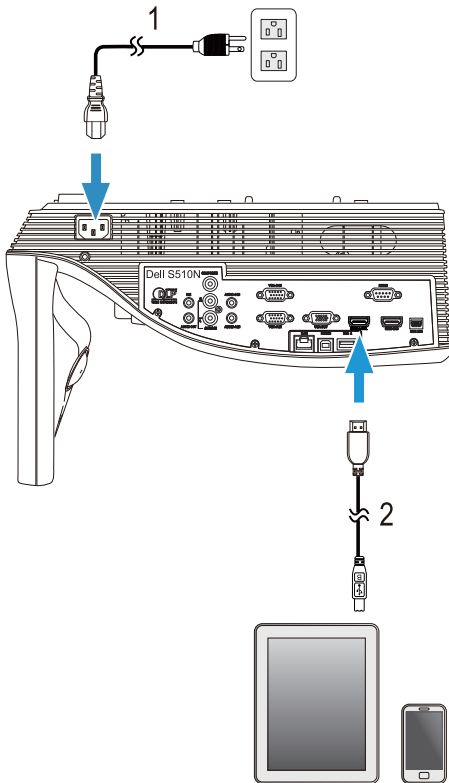

1 Voedingskabel

2 MHL-kabel



OPMERKING: De MHL-kabel is niet geleverd bij uw projector.



OPMERKING:

- a Uw smartphone of tablet moet de functie MHL ondersteunen.
- b Voor sommige smartphones of tablets is een extra MHL-adapter of adapterkabel nodig, informeer dit bij de leverancier van de apparaten.

Aansluiten op tablets of smartphones voor draadloze presentatie met WiFi-Doc en MobiShow



OPMERKING: Dell S510/S510n ondersteunt draadloze presentatie van Android- en iOS-apparaten. Download de mobiele toepassingen MobiShow en WiFi-Doc (bundelversie) van Google Play of de App Store. Dit zijn toepassingen waarmee u ondersteunde inhoud draadloos kunt overbrengen van uw Android- of iOS-apparaat. Na installatie en starten van de toepassing op het mobiele apparaat schakelt u Wi-Fi in op uw mobiele apparaat en maakt u verbinding met het projectornetwerk, Dell S510 of S510n. Ondersteunde bestanden zijn:

Mobi Show	Foto	jpeg / jpg
	MS Powerpoint	PtG2 (geconverteerd van ppt)*
WiFi-Doc	Foto	jpeg / jpg
	MS Powerpoint / Word / Excel / Text / PDF	ppt / pptx / doc / docx / xls / xlsx / txt / pdf

Meer informatie over het gebruik van MobiShow en WiFi-Doc, vindt u op de Dell-ondersteuningssite, dell.com/support en zoekt u de handleidingen voor Dell S510/S510n.

* Installeer de PtG2 Converter op uw pc voor de bestandsconversie van ppt naar-PtG2-indeling. PtG2 Converter kan worden gedownload van dell.com/support.

Aansluiten op tablets of smartphones voor draadloze streaming van video en audio met Miracast



Zie "Miracast gebruiken" op pagina 69 voor meer informatie.

Aansluiten op videobronnen

Aansluiten op externe monitor voor Loophrough VGA-video

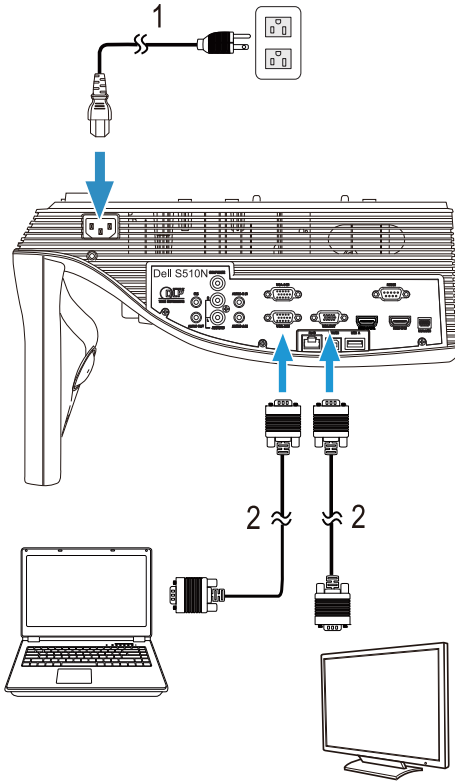

1 Voedingskabel

2 VGA- naar-VGA-kabel



OPMERKING: Uw projector wordt met slechts één VGA-kabel geleverd. Er kan een extra VGA-kabel worden aangeschaft op de website van Dell op www.dell.com.

Aansluiten op externe luidsprekers

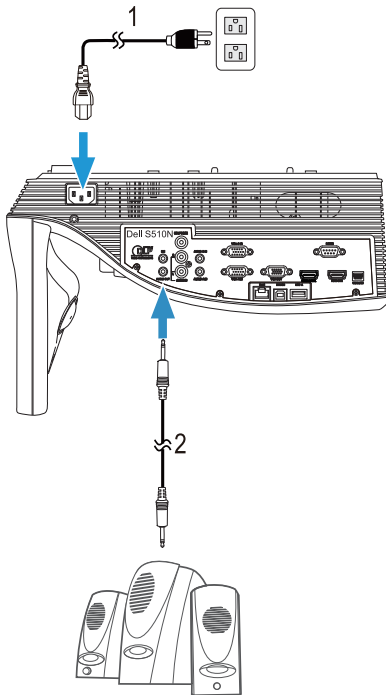

1 Voedingskabel

2 Audiokabel



OPMERKING: De audio-kabel is niet meegeleverd met de projector.

Aansluiten op externe USB-apparaten

USB-geheugenopslag

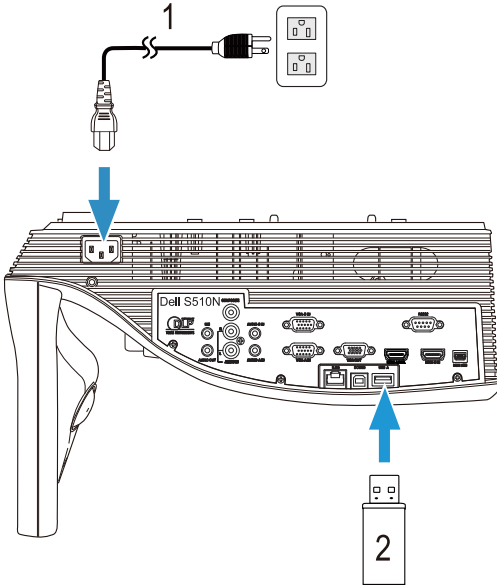

1 Voedingskabel

2 USB-flashdisc



OPMERKING: De USB-flashdisc wordt niet meegeleverd met uw projector.

Zie "PC-vrije presentatie gebruiken" op pagina 95 voor meer informatie.

Verbinden met een LAN-netwerk (LAN)

Een beeld projecteren en de projector die op een netwerk is aangesloten via een RJ45-kabel bedienen.

Raadpleeg "Netwerk instellen" op pagina 117 voor het configureren van de netwerkinstelling.

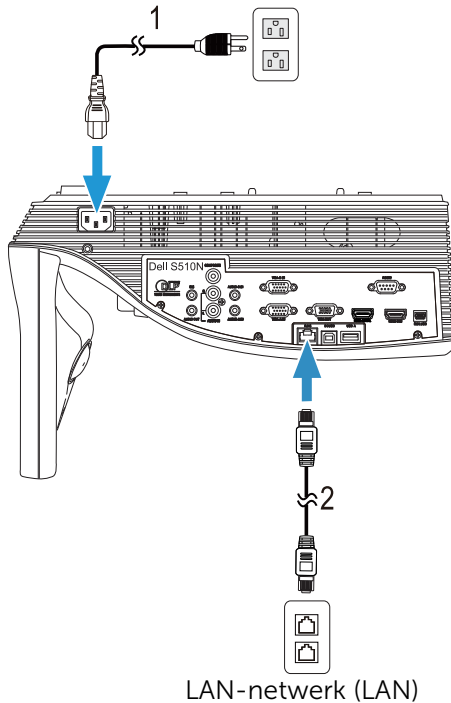

1 Voedingskabel

2 RJ45-kabel



OPMERKING: De RJ45-kabel is niet geleverd bij uw projector. U kunt de RJ45-kabel aanschaffen op de website van Dell website op www.dell.com.

Aansluiten op commerciële RS232-bedieningsdoos

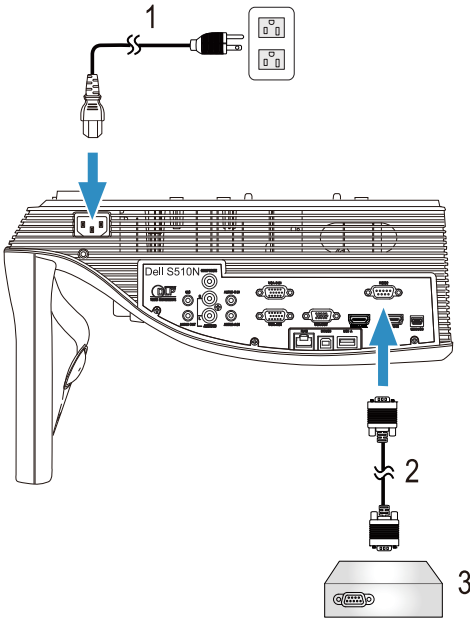

-
- | | |
|---|--|
| 1 | Voedingskabel |
| 2 | RS232-kabel (9-pins D-sub vrouwelijk naar vrouwelijk pin2-3 schakelen) |
| 3 | Commerciële RS232-bedieningsdoos |
-

OPMERKING: De RS232-kabel (9-pins D-sub vrouwelijk naar vrouwelijk pin2-3 schakelen) is niet bij uw projector geleverd. Raadpleeg een professionele technicus om de kabel te verkrijgen.

3

Uw projector gebruiken

De projector inschakelen



OPMERKING: Schakel de projector in voordat u de bron inschakelt (computer, DVD-speler, enz.). De **voedingsknop** knippert wit tot u erop drukt.

- 1 Sluit de voedingskabel en de juiste signaalkabels aan op de projector. Zie "Uw projector instellen" op pagina 9 voor meer informatie over het aansluiten van de projector.
- 2 Druk op de **voedingsknop** (zie "De afstandsbediening gebruiken" op pagina 12 voor de locatie van de **voedingsknop**).
- 3 Schakel uw bron in (computer, DVD-speler, enz.).
- 4 Sluit uw bron aan op de projector met de geschikte kabel. Zie "Uw projector instellen" op pagina 9 voor instructies over het verbinden van uw bron met uw projector.
- 5 De ingangsbron van de projector wordt standaard ingesteld op VGA-A. Wijzig indien nodig, de ingangsbron van de projector.
- 6 Als er meerdere bronnen zijn aangesloten op de projector, druk dan op de knop **Source** op de afstandsbediening om de gewenste bron te selecteren. Zie "De afstandsbediening gebruiken" op pagina 12 om de knop **Source** te zoeken.

De projector uitschakelen



LET OP: Koppel de projector los nadat u het toestel correct hebt afgesloten, zoals beschreven in de volgende procedure.

- 1 Druk op de **voedingsknop**. Volg de instructie die is weergegeven op het scherm om de projector correct uit te schakelen.



OPMERKING: Het bericht "**Druk op de voedingsknop om de projector uit te schakelen.**" verschijnt op het scherm. Het bericht verdwijnt na 5 seconden. U kunt ook op de knop **Menu** drukken om het bericht te verwijderen.

- 2 Druk opnieuw op de **voedingsknop**. De koelventilators blijven ongeveer 120 seconden actief.
- 3 Om de projector snel uit te schakelen, houdt u op de voedingsknop 1 seconde ingedrukt terwijl de koelventilators van de projector nog draaien.



OPMERKING: Wacht 60 seconden voordat u de projector opnieuw inschakelt om de interne temperatuur de tijd te geven te stabiliseren.

4 Koppel de voedingskabel los van het stopcontact en de projector.

Menu-instellingen

- De projector beschikt over een meertalig OSD-menu dat kan worden weergegeven met of zonder ingangsbron.
- Druk op de menuknop op de afstandsbediening om naar het hoofdmenu te gaan.
- Om door de tabbladen in het hoofdmenu te navigeren, drukt u op de knop of op de afstandsbediening.
- Om een submenu te selecteren, drukt u op de knop of op de afstandsbediening.
- Om een optie te selecteren, drukt u op de knoppen of op de afstandsbediening. Wanneer een item is geselecteerd, verandert de kleur naar donkerblauw.
- Gebruik de knop of op de afstandsbediening om de instellingen aan te passen.
- Om terug te keren naar het hoofdmenu, drukt u op de knop op de afstandsbediening.
- Om het OSD af te sluiten, drukt u direct op de afstandsbediening op de menuknop.

INV.SEL.

Via het menu Inv.Sel. kunt u de invoerbron voor uw projector selecteren.

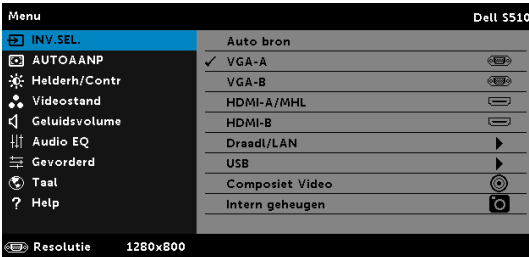

VGA-A—Druk op om een VGA-A-sigitaal te detecteren.

VGA-B—Druk op om een VGA-B-sigitaal te detecteren.

HDMI-A/MHL—Druk op om een HDMI-A/MHL-sigitaal te detecteren.

HDMI-B—Druk op om een HDMI-B-sigitaal te detecteren.

DRAADL/LAN—Druk op om het menu Inv.Sel. Draadl/LAN te activeren.

 **OPMERKING:** U kunt Draadloos/LAN gebruiken nadat de optie "Draadloos en LAN" is ingeschakeld.

USB—Druk op  om het menu Inv.Sel. USB te activeren.

 **OPMERKING:** U kunt USB gebruiken nadat de optie "Draadloos en LAN" is ingeschakeld.

COMPOSITIE VIDEO—Druk op  om een Compositie-videosignaal te detecteren.

INTERN GEHEUGEN—Hiermee kunt u foto-, video- of muziekbestanden afspelen en MS Word-, Excel-, Powerpoint- en PDF-bestanden weergeven vanaf het interne geheugen van de projector.

 **OPMERKING:** U kunt het interne geheugen gebruiken nadat de optie "Draadloos en LAN" is ingeschakeld.

 **OPMERKING:**

OPSLAGMODUS—U kunt ook een USB-kabel aansluiten op de bron Intern geheugen om opdrachten zoals kopiëren, verwijderen, verplaatsen enzovoort uit te voeren vanaf uw computer naar het interne geheugen van de projector.

Wanneer u de projector en computer verbindt via de USB-kabel, verschijnt een bericht USB aangesloten en kunt u **DoUSB** of **Opslagmodus** kiezen.



INV.SEL. DRAADLOOS/LAN

Via het menu Inv.Sel. Draadloos/LAN kunt u Intel® WIDI/Miracast en Draadl./LAN-weerg. activeren.

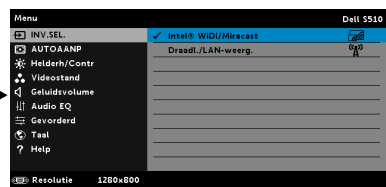
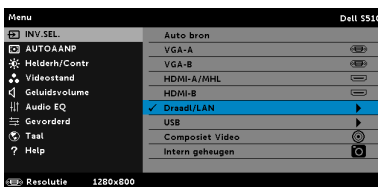

INTEL® WIDI/MIRACAST—Druk op om het scherm met de Intel® WIDI of Miracast gids van de projector weer te geven.

DRAADL./LAN-WEERG.—Druk op om het scherm met de Draadloze of LAN gids van de projector weer te geven. Raadpleeg "Scherm Handleiding draadloos/LAN" op pagina 76.

INV.SEL. USB

Via het menu Inv.Sel. USB kunt u USB-weergave en USB-viewer activeren.

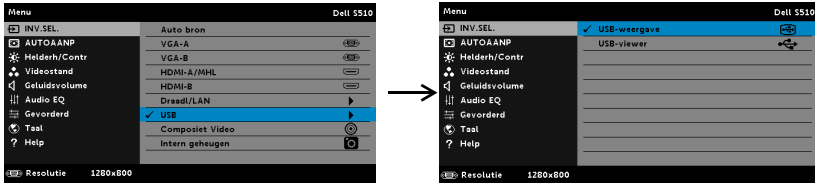

USB-WEERGAVE—Hiermee kunt u het scherm van de computer/laptop weergeven op uw projector door het aansluiten van een USB-kabel.



OPMERKING: Als DoUSB niet weergeeft, gaat u naar "Problemen met uw projector oplossen" op pagina 131".

USB-VIEWER—Hiermee kunt u foto-, video- of muziekbestanden afspelen en MS Word-, Excel-, Powerpoint- en PDF-bestanden weergeven vanaf uw USB-stick.

AUTOAANP

Met Autoaanp worden de opties Horizontaal, Verticaal, Frequentie en Opsporing van de projector automatisch aangepast in de pc-stand.

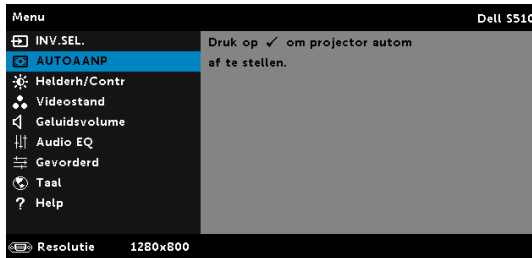

HELDERH/CONTR

Via het menu Helderh/Contr kunt u de instellingen voor helderheid/contrast van uw projector aanpassen.

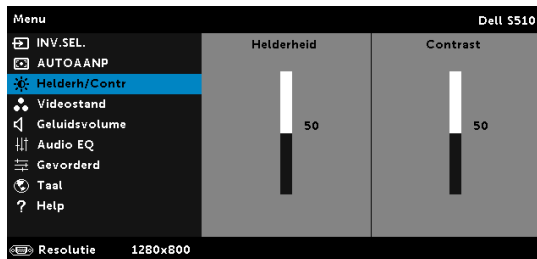

HELDERHEID—Gebruik en om de helderheid van het beeld aan te passen.

CONTRAST—Gebruik en om het beeldschermcontrast aan te passen.



OPMERKING: Als u de instellingen voor **Helderheid**, en **Contrast** aanpast, schakelt de projector automatisch over op Aangep. modus.

VIDEOSTAND

Via het menu Videostand kunt u het weergavebeeld optimaliseren:

Presentatie, **Helder**, **FILM**, **sRGB** (biedt een nauwkeurigere kleurvoorstelling) en **AANGEP.** (uw voorkeursinstellingen instellen).

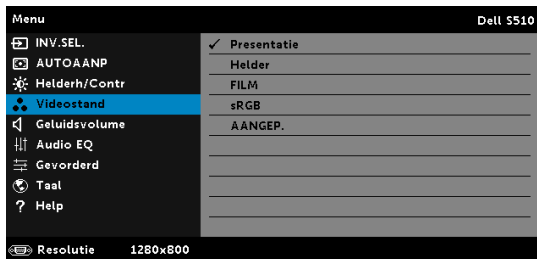

Geluidsvolume

Via het menu Geluidsvolume kunt u de instellingen **Geluid**, **MIC** en **Hoofd** volume van uw projector aanpassen.

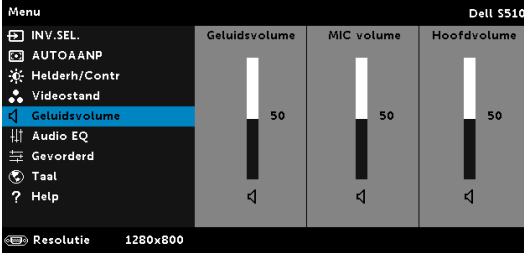

GELUIDSVOLUME—Druk op om het audiovolume te verhogen en op om het te verlagen.

MIC VOLUME—Druk op om het microfoonvolume te verhogen en op om het te verlagen.

Hoofdvolume—Druk op om het audio- en microfoonvolume te verhogen en op om het te verlagen.

Audio EQ

Via het menu Audio EQ kunt u de audio aanpassen om de niveaus van verschillende frequenties in een signaal te versterken of te verminderen (verzwakken).

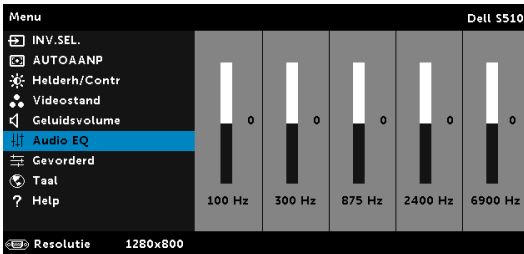

GEVORDERD

Via het menu **Gevorderd** kunt u de instellingen wijzigen voor **Beeld**, **Gevorderd**, **Projector**, **LAN**, **Draadl**, **Menu**, **Voeding** en **Informatie**.

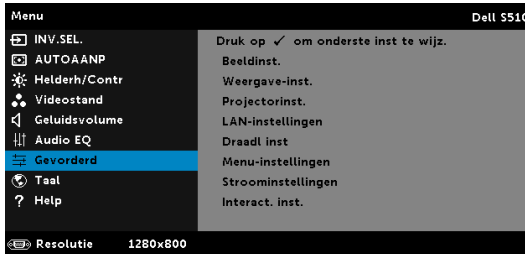

BEELDINST. (IN PC-MODUS)—Selecteer en druk op  om de beeldinstellingen te activeren. Het menu Beeldinstellingen biedt de volgende opties:

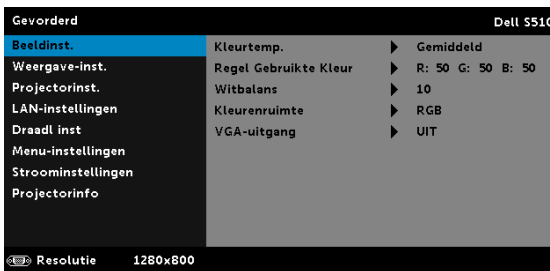

KLEURTEMP.—Hiermee kunt u de kleurtemperatuur aanpassen. Het scherm lijkt koeler bij hogere kleurtemperaturen en warmer bij lagere kleurtemperaturen. Wanneer u de waarden in het menu **Kleur aanp.** aanpast, wordt de AANGEP. modus geactiveerd. De waarden worden opgeslagen in de AANGEP. modus.

REGEL GEBRUIKTE KLEUR—Hiermee kunt u de rood, groen en blauw kleuren handmatig aanpassen.

WITBALANS—Druk op  en gebruik  en  om de witbalans weer te geven.

KLEURENRUIMTE—Hiermee kunt u de kleurenruimte selecteren. De opties zijn: RGB, YCbCr en YPbPr.

VGA-UITGANG—Selecteer Aan of Uit voor de VGA-uitvoerfunctie in de stand-bystatus van de projector. De standaardinstelling is Uit.



OPMERKING: Als u de instellingen voor **Kleurtemp.**, **Regel Gebruikte Kleur** en **Witbalans** aanpast, schakelt de projector automatisch over op **Aangepaste modus**.

BEELDINST. (IN VIDEOSTAND)—Selecteer en druk op om de beeldinstellingen te activeren. Het menu Beeldinstellingen biedt de volgende opties:

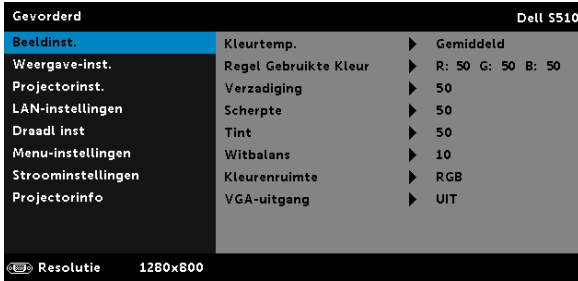

KLEURTEMP.—Hiermee kunt u de kleurtemperatuur aanpassen. Het scherm lijkt koeler bij hogere kleurtemperaturen en warmer bij lagere kleurtemperaturen. Wanneer u de waarden in het menu **Kleur aanp.** aanpast, wordt de AANGEP. modus geactiveerd. De waarden worden opgeslagen in de AANGEP. modus.

REGEL GEBRUIKTE KLEUR—Hiermee kunt u de rood, groen en blauw kleuren handmatig aanpassen.

VERZADIGING—Hiermee kunt u de videobron aanpassen van zwart-wit tot volledig verzadigde kleuren. Druk op om de hoeveelheid kleur in een afbeelding te verhogen en op om deze hoeveelheid te verlagen.

SCHERPTE—Druk op om de scherppte te verhogen en op om de scherppte te verlagen.

TINT—Druk op om de hoeveelheid groen in een afbeelding te verhogen en op om deze hoeveelheid te verlagen.

WITBALANS—Druk op en gebruik en om de witbalans weer te geven.

KLEURENRUIMTE—Hiermee kunt u de kleurenruimte selecteren. De opties zijn: RGB, YCbCr en YPbPr.

VGA-UITGANG—Selecteer Aan of Uit voor de VGA-uitvoerfunctie in de stand-bystatus van de projector. De standaardinstelling is Uit.



OPMERKING:

- 1 Als u de instellingen voor **Kleurtemp.**, **Regel Gebruikte Kleur**, **Verzadiging**, **Scherpte**, **Tint** en **Witbalans** aanpast, schakelt de projector automatisch over op Aangep. modus.

2 Verzadiging, Scherpste en Tint zijn alleen beschikbaar wanneer de ingangsbron Composit is.

BEELDINST. (GEEN INVOERBRON)—Selecteer en druk op  om de beeldinstellingen te activeren. Het menu Beeldinstellingen biedt de volgende opties:



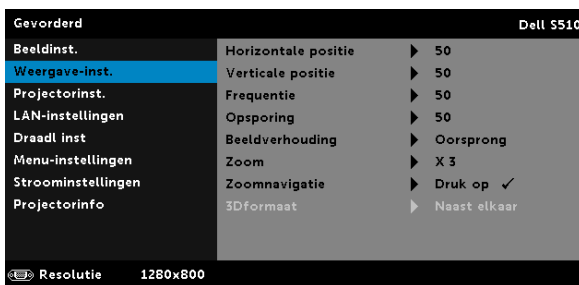

VGA-UITGANG—Selecteer Aan of Uit voor de VGA-uitvoerfunctie in de stand-bystatus van de projector. De standaardinstelling is Uit.

WEERGAVE-INST. (IN PC-MODUS)—Selecteer en druk op  om de weergave-instellingen te activeren. Het menu weergave-instellingen biedt de volgende opties:



HORIZONTALE POSITIE—Druk op  om het beeld naar rechts te verplaatsen en  om het naar links te verplaatsen.



VERTICALE POSITIE—Druk op  om het beeld omhoog te verplaatsen en  om het omlaag te verplaatsen.

FREQUENTIE—Hiermee kunt u de klokfrequentie van de weergavegegevens wijzigen in overeenstemming met de frequentie van de grafische kaart van uw computer. Als u een verticale knipperende golf ziet, gebruik dan Frequentie om de balken te minimaliseren. Dit is een onnauwkeurige aanpassing.



OPSPORING—Synchroniseer de fase van het beeldscherm signaal met deze van de grafische kaart. Als u een onstabiel of flikkerend beeld hebt, gebruik dan de functie Opsporing om dit te corrigeren. Dit is een nauwkeurige aanpassing.

BEELDVERHOUDING—Hiermee kunt u de hoogte-breedteverhouding selecteren om de weergave van het beeld aan te passen. De opties zijn: Oorsprong, 16:10 en 4:3.

- Oorsprong — selecteer Oorsprong om de beeldverhouding van de beeldprojector te behouden in overeenstemming met de ingangsbron.
- 16:10 — De invoerbron past het beeld aan zodat het past op de breedte van het scherm om een 16:10 breedbeeld te projecteren.
- 4:3 — De invoerbron past het beeld aan zodat het past op de breedte van het scherm om een 4:3 breedbeeld te projecteren.

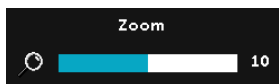
ZOOM—Druk op  en  om in te zoomen en het beeld weer te geven.



Pas de schaal van de foto aan door op  of  te drukken en druk op  om de foto alleen op uw afstandsbediening weer te geven.

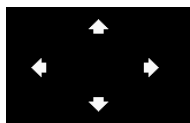

ZOOMNAVIGATIE—Druk op  om het menu **Zoomnavigatie** te activeren.

Gebruik     om te navigeren op het projectiescherm.

3DFORMAAT—Hiermee kunt u het 3D-formaat selecteren. De opties zijn: Naast elkaar, Naast elkaar vol, Boven/onder en Boven/onder volledig.

3D SYNCHR. OMKEREN—Als u een losse of overlappende foto ziet terwijl u een DLP 3D-bril draagt, moet u mogelijk "Omkeren" uitvoeren om de beste overeenkomst tussen de linker/rechterbeeldreeks te verkrijgen voor een correct beeld. (Voor DLP 3D-bril)

OPMERKING:

- 1 Wanneer u een 3D-ervaring wilt creëren, hebt u enkele andere componenten nodig, zoals:
 - a "Actieve" 3D-bril met DLP Link™.
 - b 3D-inhoud. Zie "Opmerking 2".
 - c 3D-speler.

- 2 HDMI 1.4a 3D-ondersteuning en vernieuwingsfrequentie zoals hieronder.
 - a 1280x720p@50 Hz Frame Packing
 - b 1280x720p@59,94/60 Hz Frame Packing
 - c 1920x1080p@23,98/24 Hz Frame Packing
 - d 1920x1080i@50 Hz naast elkaar helft
 - e 1920x1080i@59,94/60 Hz naast elkaar helft
 - f 1280x720p@50 Hz boven en onder
 - g 1280x720p@59,94/60 Hz boven en onder
 - h 1920x1080p@23,98/24 Hz boven en onder

WEERGAVE-INST. (IN VIDEOSTAND)—Selecteer en druk op om de weergave-instellingen te activeren. Het menu weergave-instellingen biedt de volgende opties:

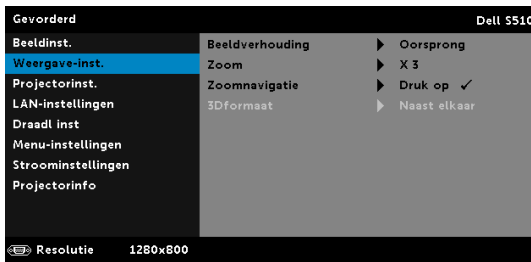

BEELDVERHOUDING—Hiermee kunt u de hoogte-breedteverhouding selecteren om de weergave van het beeld aan te passen. De opties zijn: Oorsprong, 16:10 en 4:3.

- Oorsprong — selecteer Oorsprong om de beeldverhouding van de beeldprojector te behouden in overeenstemming met de ingangsbron.
- 16:10 — De invoerbron past het beeld aan zodat het past op de breedte van het scherm om een 16:10 breedbeeld te projecteren.
- 4:3 — De invoerbron past het beeld aan zodat het past op de breedte van het scherm om een 4:3 breedbeeld te projecteren.

ZOOM—Druk op en om in te zoomen en het beeld weer te geven.

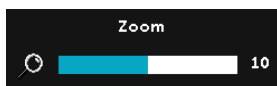

Pas de schaal van de foto aan door op of te drukken en druk op om de foto alleen op uw afstandsbediening weer te geven.

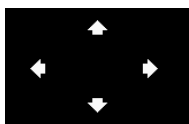

ZOOMNAVIGATIE—Druk op  om het menu Zoomnavigatie te activeren.

Gebruik     om te navigeren op het projectiescherm.

3DFORMAAT—Hiermee kunt u het 3D-formaat selecteren. De opties zijn: Naast elkaar, Naast elkaar vol, Boven/onder en Boven/onder volledig.

3D SYNCHR. OMKEREN—Als u een losse of overlappende foto ziet terwijl u een DLP 3D-bril draagt, moet u mogelijk "Omkeren" uitvoeren om de beste overeenkomst tussen de linker/rechterbeeldreeks te verkrijgen voor een correct beeld. (Voor DLP 3D-bril)

 **OPMERKING:**

- 1 Wanneer u een 3D-ervaring wilt creëren, hebt u enkele andere componenten nodig, zoals:
 - a "Actieve" 3D-bril met DLP Link™.
 - b 3D-inhoud. Zie "Opmerking 2".
 - c 3D-speler.
- 2 HDMI 1.4a 3D-ondersteuning en vernieuwingsfrequentie zoals hieronder.
 - a 1280x720p@50 Hz Frame Packing
 - b 1280x720p@59,94/60 Hz Frame Packing
 - c 1920x1080p@23,98/24 Hz Frame Packing
 - d 1920x1080i@50 Hz naast elkaar helft
 - e 1920x1080i@59,94/60 Hz naast elkaar helft
 - f 1280x720p@50 Hz boven en onder
 - g 1280x720p@59,94/60 Hz boven en onder
 - h 1920x1080p@23,98/24 Hz boven en onder

PROJECTORINST.—Selecteer en druk op  om de projectorinstellingen te activeren. Het menu projectorinstellingen biedt de volgende opties:

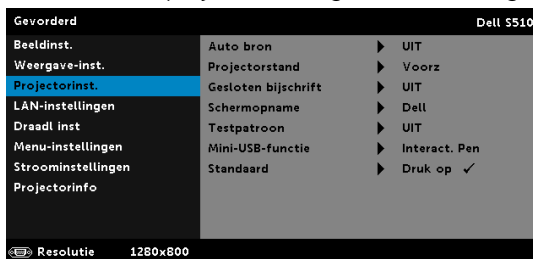

AUTO BRON—Selecteer **Uit** (standaard) om het huidigeingangssignaal te vergrendelen. Als u op de knop Bron drukt wanneer de modus Auto bron is ingesteld op **Uit**, kunt u hetingangssignaal handmatig selecteren. Selecteer **Aan** om de beschikbare invoersignalen automatisch te detecteren. Als u op de knop Bron drukt wanneer de projector is ingeschakeld, wordt het volgende beschikbare invoersignaal automatisch gezocht.

PROJECTORSTAND—Hiermee kunt u de projectorstand selecteren, afhankelijk van de manier waarop de projector is gemonteerd.

- **Spiegelprojectie-Wandmontage** — het beeld wordt achterstevoren en ondersteboven gekeerd. U kunt projecteren vanachter een doorzichtig scherm met een projectie van een aan de muur gemonteerde projector (voor normale projectie).
- **Frontprojectie-Wandmontage** — het beeld wordt ondersteboven gedraaid voor projectie vanaf een aan de muur gemonteerde projector.

GESLOTEN BIJSCHRIFT—Selecteer **Aan** om het gesloten bijschrift in te schakelen en het menu Gesloten bijschrift te activeren. Selecteer geschikte opties voor de gesloten bijschriften: CC1, CC2, CC3 en CC4.



OPMERKING:

- 1 De optie Gesloten bijschrift is alleen beschikbaar voor NTSC.
- 2 Ondertiteling kan alleen worden ingeschakeld via de ingang Composiet video.

SCHERMOPNAME—Het Dell-logo is de standaard achtergrondafbeelding. U kunt ook de optie Schermopname selecteren om het scherm vast te leggen. Het volgende bericht verschijnt op het scherm.



 **OPMERKING:** Om een volledig beeld op te nemen, moet u ervoor zorgen dat het invoersignaal dat met de projector is verbonden een resolutie van 1280 x 800 heeft.

TESTPATROON—Testpatroon wordt gebruikt om de scherpstelling en resolutie te testen.

U kunt **Testpatroon** in- of uitschakelen door **Uit, 1, of 2** te selecteren.

Testpatroon 1:

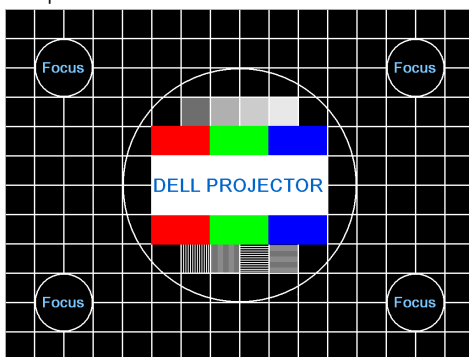

Testpatroon 2:



MINI-USB-FUNCTIE—Hiermee kunt u de stand **Interact. Pen** of **Extern Pg Ctrl** kiezen.



OPMERKING: De mini-USB-functie ondersteunt alleen de S510-projector.

STANDAARD—Selecteer Bevestigen en druk op om de fabriekswaarden van alle instellingen te herstellen. Het onderstaande waarschuwingsbericht verschijnt:

Opnieuw instellen naar fabriekswaarden

Het opnieuw instellen van de items omvat zowel de instellingen van computerbronnen als die van videobronnen.

LAN-INSTELLINGEN—Selecteer en druk op om de LAN-instellingen te activeren. Het menu LAN-instellingen biedt de volgende opties:

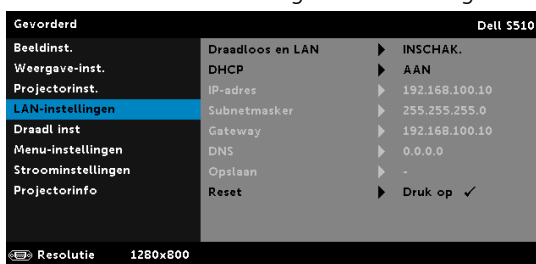

DRAADLOOS EN LAN—Selecteer **Inschak.** om de functie Draadloos en LAN te activeren. Selecteer **Blokkeer** om de functie Draadloos en LAN uit te schakelen.

DHCP—Als er een DHCP-server bestaat op het netwerk waarop de projector is aangesloten, wordt het IP-adres automatisch opgehaald wanneer u DHCP Aan selecteert. Als DHCP Uit is, stelt u IP-adres, Subnetmasker en Gateway handmatig in. Gebruik en om het nummer voor het IP-adres, Subnetmasker en Gateway te selecteren. Druk op Enter om elk nummer te bevestigen en gebruik vervolgens en om het volgende item in te stellen.

IP-ADRES—Wijst het IP-adres automatisch of handmatig toe aan de projector die op het netwerk is aangesloten.









SUBNETMASKER—Configureer het subnetmasker van de netwerkverbinding.

GATEWAY—Controleer het Gateway-adres bij uw netwerk/systeembeheer als u dit handmatig configureert.

DNS—Controleer het IP-adres van de DNS Server bij uw netwerk/systeembeheer als u dit handmatig configureert.

OPSLAAN—Druk op om de wijzigingen aan de netwerkconfiguratie-instellingen op te slaan.

OPMERKING:

- 1 Gebruik  en  om IP-adres, Subnetmasker, Gateway, DNS en Opslaan te selecteren.
- 2 Druk op de knop  om IP-adres, Subnetmasker, Gateway in te voeren of op DNS om de waarde in te stellen. (De geselecteerde optie wordt blauw gemarkeerd)
 - a Gebruik de knoppen  en  om de optie te selecteren.
 - b Gebruik de knoppen  en  om de waarde in te stellen.
 - c Druk op de knop  nadat de instelling is voltooid om af te sluiten.
- 3 Nadat **IP-adres**, **Subnetmasker**, **Gateway** en **DNS** zijn ingesteld, selecteert u **Opslaan** en drukt u op de knop  om de instellingen op te slaan.
- 4 Als u **Opslaan** selecteert zonder dat u op de **Enter**-knop drukt, behoudt het systeem de originele instellingen.

RESET—Druk op  om de netwerkconfiguratie opnieuw in te stellen.

DRAADL INST—Selecteer en druk op  om de draadloze instellingen te activeren. Het menu Draadloze instellingen biedt de volgende opties:

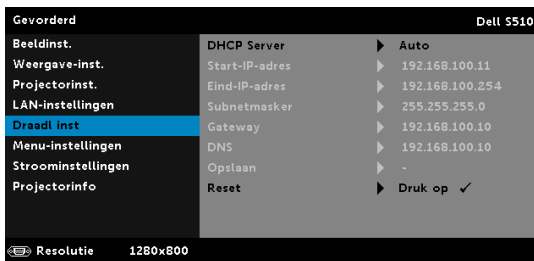

DHCP SERVER—Hiermee kunt u de DHCP-server van de draadloze verbinding inschakelen.

START-IP-ADRES—Wijst het start-IP-adres van de DHCP-server automatisch of handmatig toe aan de projector die verbonden is met het draadloos netwerk.

EIND-IP-ADRES—Wijst het Beëindig IP-adres van de DHCP-server automatisch of handmatig toe aan de projector die verbonden is met het draadloos netwerk.









SUBNETMASKER—Configureer het subnetmasker van de draadloze verbinding.

GATEWAY—Controleer het Gateway-adres bij uw netwerk/systeembeheer als u dit handmatig configureert.

DNS—Controleer het IP-adres van de DNS Server bij uw netwerk/systeembeheer als u dit handmatig configureert.

OPSLAAN—Druk op  om de wijzigingen aan de draadloze configuratie-instellingen op te slaan.

 **OPMERKING:**

- 1 Gebruik  en  om IP-adres, Subnetmasker, Gateway, DNS en Opslaan te selecteren.
- 2 Druk op de knop  om IP-adres, Subnetmasker, Gateway in te voeren of op DNS om de waarde in te stellen. (De geselecteerde optie wordt blauw gemarkeerd)
 - a Gebruik de knoppen  en  om de optie te selecteren.
 - b Gebruik de knoppen  en  om de waarde in te stellen.
 - c Druk op de knop  nadat de instelling is voltooid om af te sluiten.
- 3 Nadat **IP-adres, Subnetmasker, Gateway** en **DNS** zijn ingesteld, selecteert u **Opslaan** en drukt u op de knop  om de instellingen op te slaan.
- 4 Als u **Opslaan** selecteert zonder dat u op de **Enter**-knop drukt, behoudt het systeem de originele instellingen.

RESET—Druk op  om de draadloze configuratie opnieuw in te stellen.

MENU-INSTELLINGEN—Selecteer en druk op  om de menu-instellingen te activeren. De menu-instellingen bestaan uit de volgende opties:

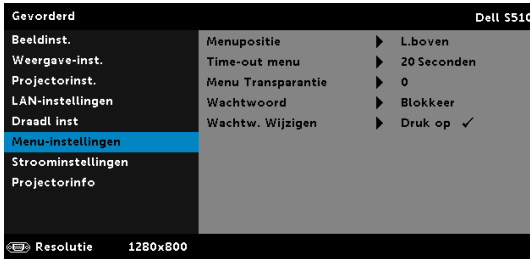

MENUPOSITIE—Hiermee kunt u de positie van het OSD-menu op het scherm wijzigen.

TIME-OUT MENU—Hiermee kunt u de tijd aanpassen voor Time-out OSD. Het OSD verdwijnt standaard na 20 seconden inactiviteit.

MENU TRANSPARANTIE—Hiermee kunt u het transparantieniveau van de OSD-achtergrond wijzigen.

WACHTWOORD—Wanneer de wachtwoordbeveiliging is ingeschakeld, de voedingskabel op het stopcontact is aangesloten en de projector voor de eerste keer wordt ingeschakeld, verschijnt een wachtwoordbeveiligingsscherm waarin u wordt gevraagd een wachtwoord op te geven. Deze functie is standaard uitgeschakeld. U kunt deze functie inschakelen door **Inschak.** te selecteren. Als het wachtwoord eerder werd ingesteld, voert u eerst het wachtwoord in en selecteert u de functie. De wachtwoordbeveiligingsfunctie wordt geactiveerd wanneer u de projector de volgende keer inschakelt. Als u deze functie inschakelt, wordt u gevraagd een projectorwachtwoord in te voeren nadat u de projector hebt ingeschakeld.

- 1 Aanvraag 1ste maal wachtwoord invoeren:
 - a Ga naar **Menu-instellingen**, druk op  en selecteer vervolgens **Wachtwoord** om de wachtwoordinstellingen in te schakelen.

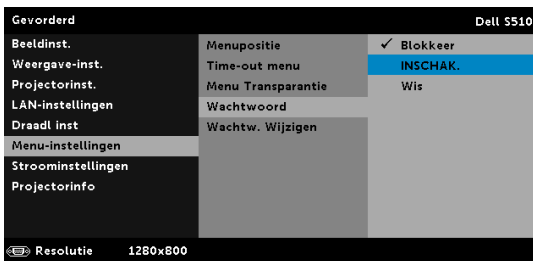

- b Wanneer u de wachtwoordfunctie inschakelt wordt een wijzigingsscherm geopend. Voer een 4-cijferig getal in op het scherm en druk op .



- c Voer het wachtwoord opnieuw in om het te bevestigen.
 - d Als de wachtwoordcontrole is gelukt, kunt u het gebruik van de functies en zijn hulpmiddelen hervatten.
- 2 Als u een verkeerd wachtwoord hebt ingevoerd, krijgt u nog 2 kansen. Na drie ongeldige pogingen wordt de projector automatisch uitgeschakeld.



OPMERKING: Als u uw wachtwoord vergeten bent, moet u contact opnemen met DELL of een bevoegde onderhoudsdienst.

- Om de wachtwoordfunctie uit te schakelen, selecteert u **Blokkeer** om de functie te sluiten.
- Om het wachtwoord te verwijderen, selecteert u **Wis**.

WACHTW. WIJZIGEN—Voer het originele wachtwoord in. Voer vervolgens het nieuwe wachtwoord in en bevestig het nieuwe wachtwoord opnieuw.

Typ het originele wachtwoord.

Wachtwoord (code 4 tekens): X X X X

A	B	C	D	E	F	G	H	I	J
K	L	M	N	O	P	Q	R	S	T
U	V	W	X	Y	Z	0	1	2	3
4	5	6	7	8	9	←	Enter	Afsluiten	

➤ ⏪ ⏩ ⏴ Selecteren

PPID CN-0NJ9DM-S0081-48B-0001 Bevestigen

Nieuw wachtwoord invoeren.

Wachtwoord (code 4 tekens): X X X X

A	B	C	D	E	F	G	H	I	J
K	L	M	N	O	P	Q	R	S	T
U	V	W	X	Y	Z	0	1	2	3
4	5	6	7	8	9	←	Enter	Afsluiten	

➤ ⏪ ⏩ ⏴ Selecteren

PPID CN-0NJ9DM-S0081-48B-0001 Bevestigen

Typ nieuw wachtwoord opnieuw.

Wachtwoord (code 4 tekens): X X X X

A	B	C	D	E	F	G	H	I	J
K	L	M	N	O	P	Q	R	S	T
U	V	W	X	Y	Z	0	1	2	3
4	5	6	7	8	9	←	Enter	Afsluiten	

➤ ⏪ ⏩ ⏴ Selecteren

PPID CN-0NJ9DM-S0081-48B-0001 Bevestigen

STROOMINSTELLINGEN—Selecteer en druk op  om de stroominstellingen te activeren. Het menu Stroominstellingen biedt de volgende opties:

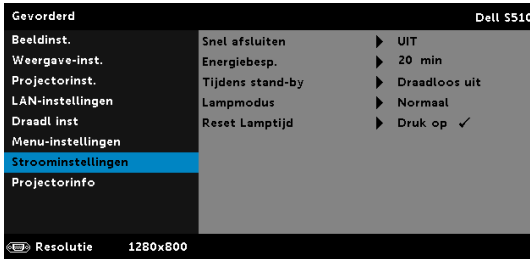

SNEL AFSLUITEN—Selecteer Aan om de projector uit te schakelen met één druk op de voedingsknop. Met deze functie kan de projector snel worden uitgeschakeld met een versnelde ventilatorsnelheid. Tijdens het snel uitschakelen zal de akoestische ruis iets luider zijn dan verwacht.



OPMERKING: Wacht 60 seconden voordat u de projector opnieuw inschakelt om de interne temperatuur de tijd te geven te stabiliseren. De projector zal meer tijd nodig hebben voor het inschakelen als u probeert het apparaat onmiddellijk opnieuw in te schakelen. De koelventilator zal gedurende ongeveer 30 seconden op volle snelheid werken om de interne temperatuur te stabiliseren.

ENERGIEBESP.—Standaard wordt de projector ingesteld om de stand Energie besparen te starten wanneer er geen activiteit is gedurende 20 minuten. Een waarschuwingsbericht verschijnt op het scherm met een aftelling van 60 seconden voordat naar de stand Energie besparen wordt overgeschakeld. Druk op een willekeurige toets tijdens het aftellen om de stand Energie besparen te stoppen.

U kunt ook een andere periode instellen om naar de stand Energie besparen te gaan. De vertragsduur is de duur die uw projector moet wachten terwijl er geen signaaluitvoer is.

Als er tijdens de vertragsduur geen invoersignaal wordt gedetecteerd, wordt de projector uitgeschakeld. Druk op de voedingsknop om de projector in te schakelen.

TIJDENS STAND-BY—Selecteer Draadloos Aan of Uit om de module Draadl/LAN in of uit te schakelen terwijl de projector in stand-by staat (standaard is Draadloos uit).

LAMPMODUS—Hiermee kunt u de stand Normaal, ECO, Dynamisch of Extreem dimmen kiezen.

De normale stand werkt op vol vermogensniveau. De ECO-stand werkt met een lager verbruik wordt de levensduur van de lamp verlengd, werkt de projector stiller en wordt de lichtuitvoer op het scherm verduisterd.

DYNAMISCH—Selecteer en druk op  om de dynamische functie te activeren.

EXTREEM DIMMEN—Selecteer en druk op  om de functie Extreem dimmen te activeren.

RESET LAMPTIJD—Druk op  en selecteer de optie Bevestigen om de lampuren te resetten.

PROJECTORINFO—Het menu Informatie toont de huidige S510- of S510n-projectorinstellingen.

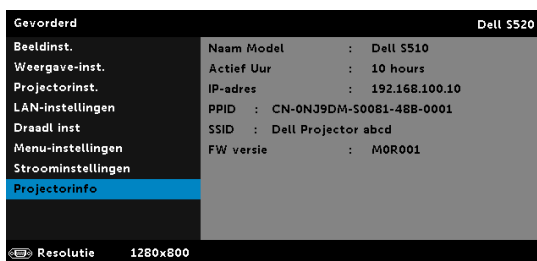

TAAL

Hiermee kunt u de taal voor het OSD maken. Druk op  om het menu Taal te activeren.



HELP

Als u problemen ondervindt met uw projector, kunt u het Help-menu openen voor het oplossen van problemen.

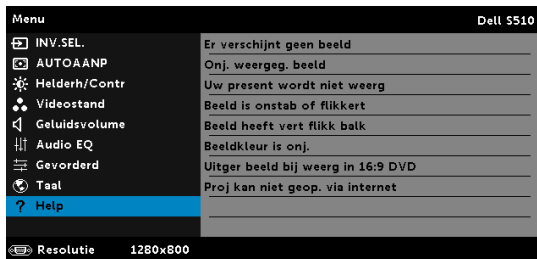

De interactieve pen gebruiken (alleen voor S510)

Systeemvereisten



OPMERKING: Uw computer moet voldoen aan de volgende minimale systeemvereisten:

Besturingssysteem:

- Windows

Windows XP Professional service pack 3 32-bit, Windows 7 32-bit/64-bit, Windows 8 32-bit/64-bit en Windows 8.1 32-bit/64-bit
Windows .NET Framework 4.0 is vereist (u kunt het downloaden van de Microsoft-site)

- Mac

MacOS 10.6 en later

Minimumhardware:

- a Windows processor type: Intel Core i3 of hoger
- b Mac processor type: Intel Core i2 duo of hoger
- c Windows/MAC RAM: 2 GB RAM of meer wordt aanbevolen
- d Windows/Mac min. schijfruimte: 110 MB beschikbare harde schijfruimte

Over uw interactieve pen (alleen voor S510)

U kunt navigeren door en interactief werken met uw computerprogramma's en ze selecteren vanaf het geprojecteerde scherm met behulp van de interactieve pennen, net zoals u dat zou doen met een muis.

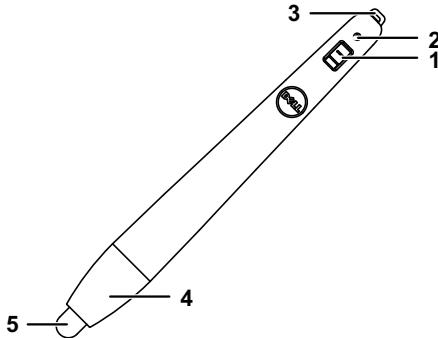

1	Voedingsschakelaar
2	Voedingsindicatielampje Als u de pen uitschakelt, knippert de aan/uit-indicator een paar seconden en gaat dan uit. Groen: Normale werking Rood: Batterij is leeg Geen licht: De batterij is leeg
3	Polsriemhouder
4	Toegang tot batterijvak. Draaien om te openen en batterijen te vervangen.
5	Penpunt

De punten van de interactieve pen vervangen (alleen voor S510)



OPMERKING: als de punt van de pen beschadigd is of niet langer goed werkt, moet u deze vervangen.

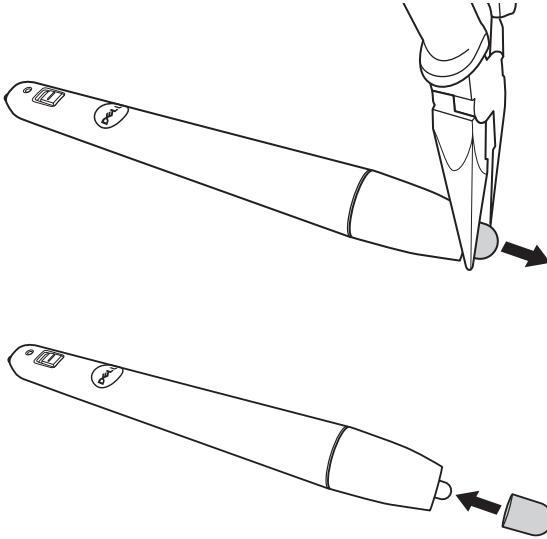

De batterijen van de interactieve pen vervangen (alleen voor S510)



OPMERKING: als de batterij bijna leeg is, knippert de LED-indicator rood wanneer u de pen inschakelt. Plaats in dat geval 2 nieuwe AAA-batterijen.

- 1 Open het batterijvak door de kop van de pen open te draaien.

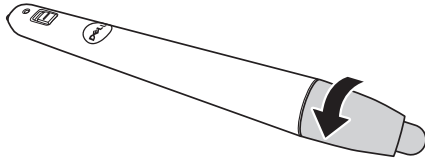

- 2 Controleer de polariteitsmarkering (+/-) op de batterijen.

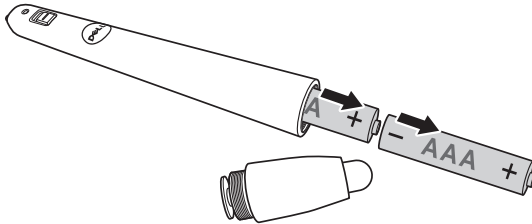

- 3 Plaats de batterijen en lijn hun polariteit correct uit volgens de markering op de penkop.

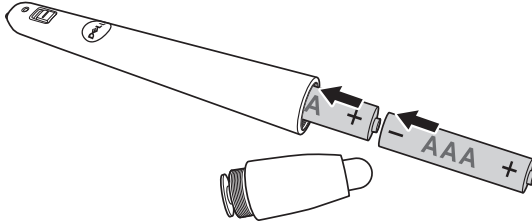

OPMERKING: Vermijd het combineren van verschillende types batterijen of het gebruik van nieuwe en oude batterijen samen.

- 4 Plaats de kop van de pen terug en draai deze tot het batterijvak gesloten is.

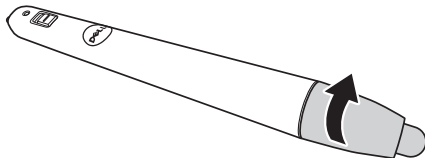

De interactieve pen gebruiken met Windows

- 1 Sluit de voeding, VGA- en mini-USB-kabels aan op de projector.

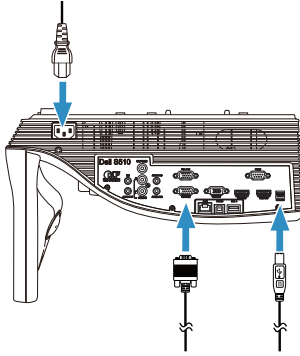

- 2 Schakel de projector in door op de aan/uit-knop op de afstandsbediening te drukken.

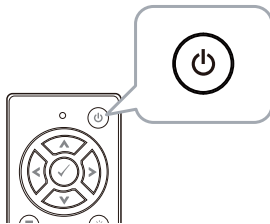

- 3 Sluit de VGA- en mini-USB-kabels aan op de computer.

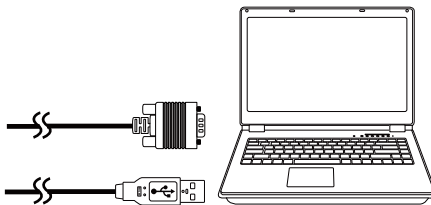

- 4 Het installatiebericht voor de PenDriver verschijnt automatisch zodra u de USB-kabel op de computer aansluit. Volg de instructies op het scherm om de instelling te voltooien.

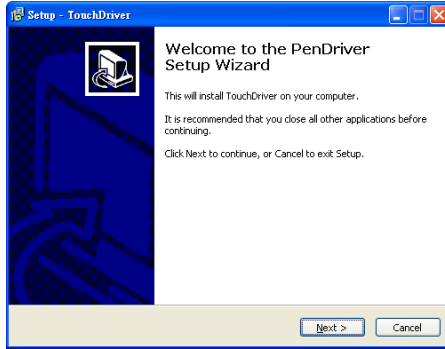

Het pictogram voor het stuurprogramma  verschijnt in het taakvak van de computer nadat het stuurprogramma geïnstalleerd is.

Als het Pen-stuurprogramma niet automatisch geïnstalleerd wordt, gaat u naar **Mijn computer** en voert u "PenDriver.exe" uit.



OPMERKING: Mogelijk hebt u toegang op beheerdersniveau nodig voor het installeren van de software. Neem contact op met uw netwerkbeheerder voor hulp.

De interactieve pen gebruiken met Mac

- 5 Herhaal de **stappen 1 - 3** om de projector in te schakelen en sluit de VGA- en USB-kabels aan.
- 6 Zoek de PenDriver op de cd-rom in de computer.
- 7 Dubbelklik op het bestand PenDriver.zip in de Mac-map.
- 8 Voer PenDriver.app uit in de downloadmap.
- 9 Zie de **stappen 5 - 7** om de bedieningsfunctie te initialiseren en met de IR-pen aan de slag te gaan.

Penkalibratie

- 10 Klik op het pictogram  voor het Pen-stuurprogramma, selecteer **Pen calibreren** en selecteer vervolgens **Auto** in het submenu.

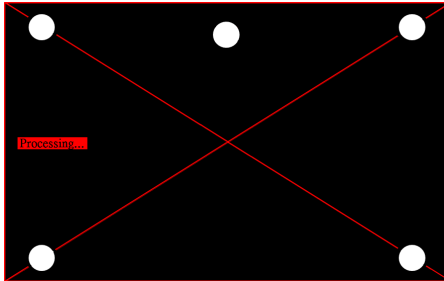

Als het bericht "**automatisch kalibreren mislukt**" verschijnt, ga dan als hieronder beschreven te werk om het probleem op te lossen en voer vervolgens nogmaals een automatische kalibratie uit.

- a Doe het licht uit of verminder licht dat op het whiteboard valt
- b Loop niet voor de projector langs en verplaats hem niet
- c Pas de scherpstelling aan om de beelden te verscherpen

Ga over naar handmatige kalibratie als het bericht "**automatisch kalibreren nog steeds mislukt**" op het scherm verschijnt.

Handmatige kalibratie:

Klik op het pictogram  voor het Pen-stuurprogramma, selecteer **Pen calibreren** en selecteer vervolgens **automatisch kalibreren nog steeds mislukt** in het submenu.

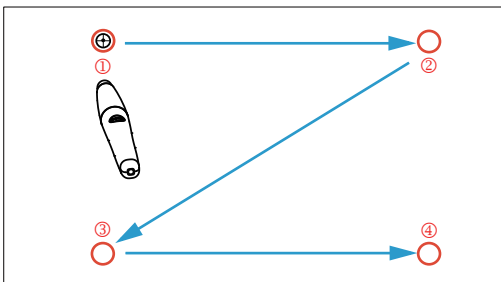

Raak de doelmarkeringen op het scherm aan. (Druk op de "ESC"-toets om het kalibratieproces af te sluiten.) Nadat het vierde kalibratiepunt voltooid is, moet u 2 seconden wachten terwijl de kalibratiegegevens worden opgeslagen.

- 11** Schakel de voedingsschakelaar van de IR-pen in.
- 12** Wijs met de IR-pen naar het scherm en begin te werken met de IR-pen.

Intel® WiDi gebruiken

Systeemvereisten



OPMERKING: Uw computer moet voldoen aan de volgende systeemeisen voor Intel® Wireless Display:

Systeemonderdeel	Vereiste
Processor	Eén van de volgende processoren is nodig: 2e generatie Intel® Core™ i3/i5/i7 Mobile Processor 3e generatie Intel® Core™ i3/i5/i7 Mobile en Desktop Processor 4e generatie Intel® Core™ i3/i5/i7 Mobile en Desktop Processor Intel® Pentium® N3510 processor Intel® Celeron® N2805 processor Intel® Celeron® N2810 processor Intel® Celeron® N2910 processor Intel® Atom® Z3740 processor Intel® Atom® Z3740D processor Intel® Atom® Z3770 processor Intel® Atom® Z3770D processor

<p>Grafische kaart</p>	<p>Eén van de volgende grafische processoren is nodig:</p> <ul style="list-style-type: none"> Intel® Iris™ Pro Graphics 5200 Intel® Iris™ Graphics 5100 Intel® HD Graphics 5000 Intel® HD Graphics 4600 Intel® HD Graphics 4400 Intel® HD Graphics 4200 Intel® HD Graphics 4000 Intel® HD Graphics 3000 (mobiel) Intel® HD Graphics 2500 Intel® HD Graphics 2000 (mobiel)
<p>Draadloos</p>	<p>Eén van de volgende draadloze adapters is nodig:</p> <ul style="list-style-type: none"> Intel® Centrino® Wireless-N 1000, 1030, 2200, of 2230 Intel® Centrino® Wireless-N 2200 for Desktop Intel® Centrino® Advanced-N 6200, 6205, 6230 of 6235 Intel® Centrino® Advanced-N 6205 for Desktop Intel® Centrino® Wireless-N + WiMAX 6150 Intel® Centrino® Advanced-N + WiMAX 6250 Intel® Centrino® Ultimate-N 6300 Intel® Dual Band Wireless-N 7260 Intel® Dual Band Wireless-AC 7260 Intel® Dual Band Wireless-AC 7260 voor Desktop Intel® Dual Band Wireless-AC 3160 Intel® Wireless-N 7260 Broadcom BCM43228 Broadcom BCM43241 Broadcom BCM4352

Software	Intel® My Wi-Fi Technology (Intel® MWT) en Intel® Wireless Display moeten reeds zijn geïnstalleerd en ingeschakeld.
Besturingssysteem	Eén van de volgende besturingssystemen is nodig: Microsoft Windows 7 Microsoft Windows 8 Microsoft Windows 8.1



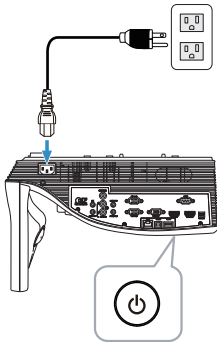

Intel® WiDi inschakelen op de projector

- 1 Sluit de voedingskabel aan en druk op de voedingsknop.

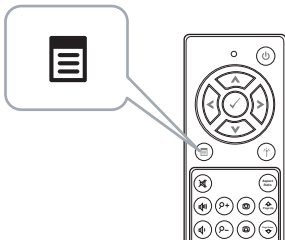

- 2 Druk op de afstandsbediening op de knop **Menu**.



OPMERKING: Gebruik de knoppen , ,  en  om te navigeren en  om te selecteren.

- Open het menu **INV.SEL**, selecteer **Draadl/LAN** en selecteer vervolgens **Intel® WIDI/Miracast** in het submenu.

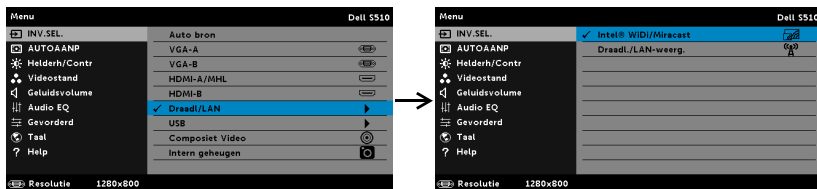

Het **scherm Intel® Handleiding WiDi** verschijnt zoals hieronder weergegeven:

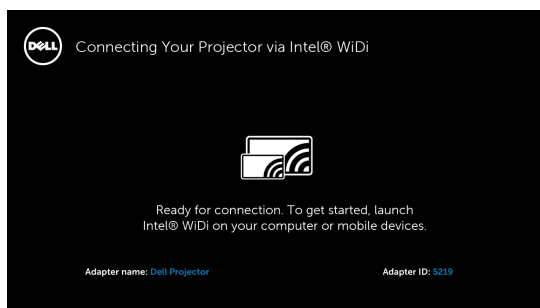

- Noteer de **ADAPTERNAAM** en **PINCODE**. U hebt deze informatie nodig om u later aan te melden.

Intel® WiDi gebruiken met Microsoft Windows 7 en Windows 8



OPMERKING: Haal de nieuwste Intel® WiDi Software op voor de beste beleving, ga naar <http://www.intel.com/go/wirelessdisplayupdate>.

- Typ WiDi in de zoekbalk van Windows. Als uw computer beschikt over ingebouwd Intel® WiDi, verschijnt de toepassing "Intel® WiDi" in de zoekresultaten.

- 2 Verbind de computer met de Dell-projector.

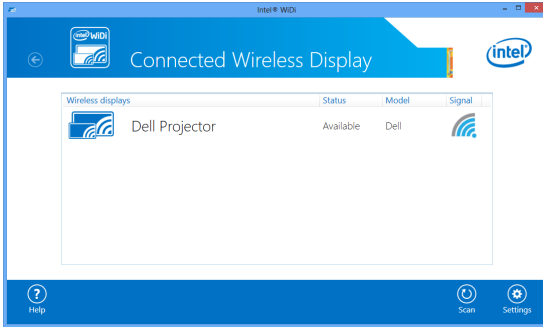

- 3 Typ de opgegeven PIN in Stap 4 van Intel® WiDi op projector inschakelen ter bevestiging van de koppeling.

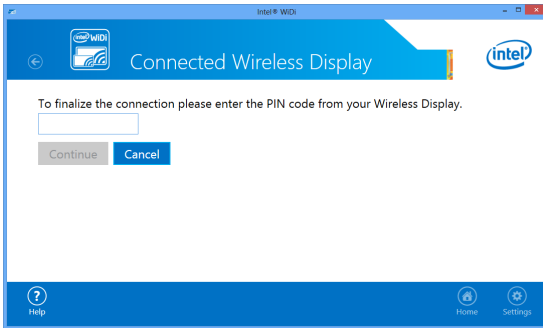

Intel® WiDi gebruiken met Microsoft Windows 8.1



OPMERKING: De opties van Intel® WiDi zijn op een andere manier bereikbaar in Windows 8.1 en de Intel® WiDi-software is niet nodig.

- 1 Open de charm **Devices (Apparaten)**.

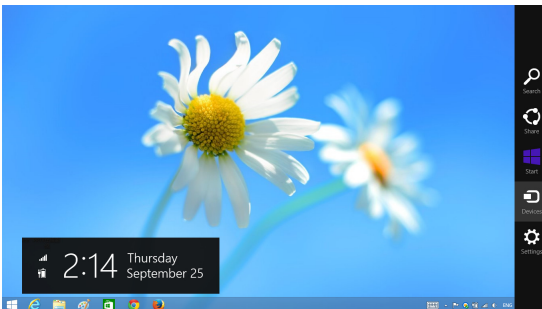

2 Selecteer "**Project (Projecteren)**".

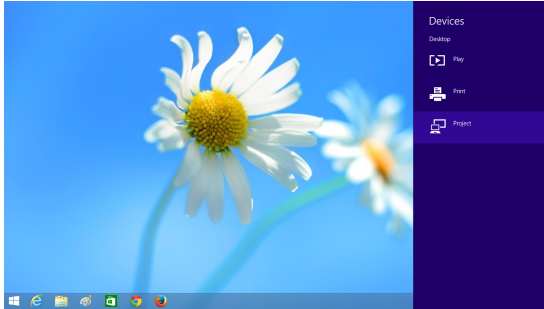

3 Selecteer "**Add a wireless display (Een draadloos beeldscherm toevoegen)**".

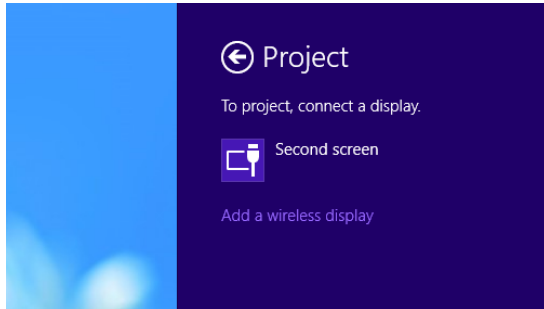

4 Kies de gedetecteerde **Dell Projector (Dell-projector)**.

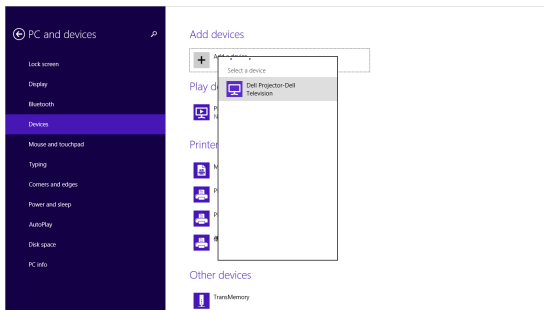

- 5 Typ de opgegeven PIN in Stap 4 van Intel® WiDi op projector inschakelen ter bevestiging van de koppeling.

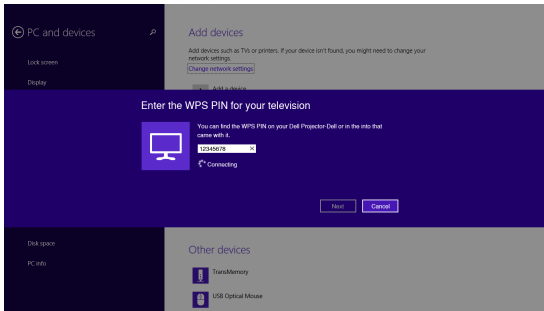

- 6 Het scherm wordt geprojecteerd.

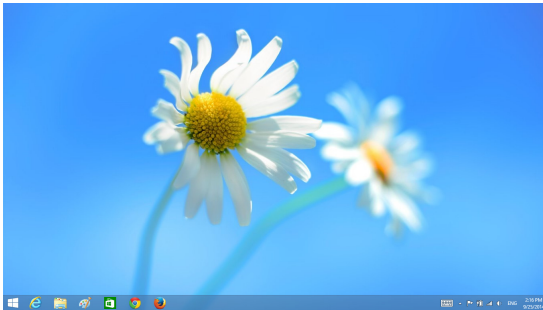

- 7 Open de charm Devices (Apparaten) en selecteer "**Project (Projecteren)**" om de projectiestanden aan te passen of de verbinding te verbreken. Of gebruik de sneltoets "**Win + P**" om direct te wisselen.

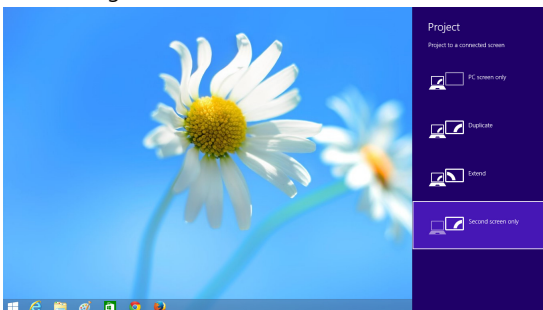

De Intel® WiDi-adapter hernoemen

- 1 Selecteer "**Settings (Instellingen)**".

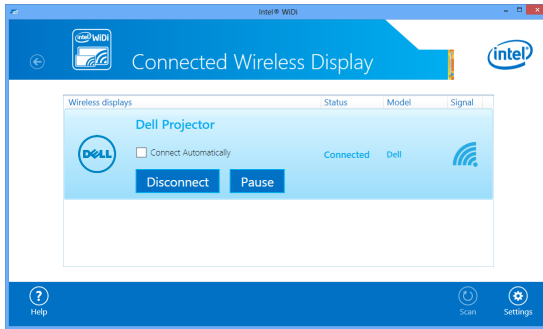

- 2 Selecteer "**Current Display Settings (Huidige weergave-instellingen)**".

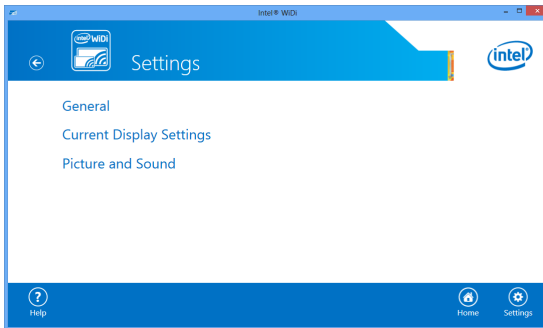

- 3 U kunt een nieuwe beschrijvende naam voor de adapter typen.

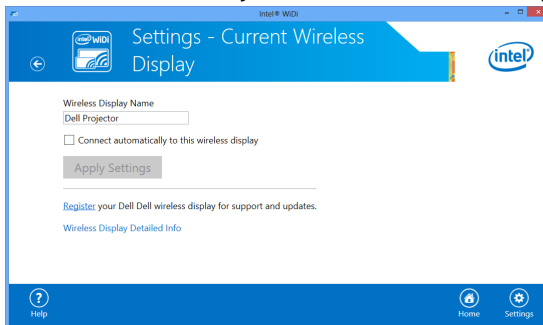

Intel® WiDi-ondersteuning

Zie voor de meest actuele informatie de Intel® WiDi website op www.intel.com/go/widi.

Miracast gebruiken



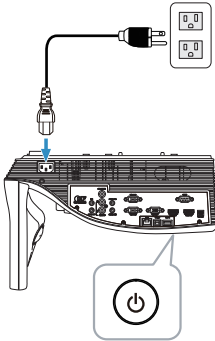

Miracast inschakelen op de projector

- 1 Sluit de voedingskabel aan en druk op de voedingsknop.

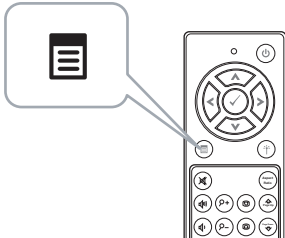

- 2 Druk op de afstandsbediening op de knop **Menu**.



OPMERKING: Gebruik de knoppen , ,  en  om te navigeren en  om te selecteren.

- 3 Open het menu **INV.SEL**, selecteer **Draadl/LAN** en selecteer vervolgens **Intel® WIDI/Miracast** in het submenu.

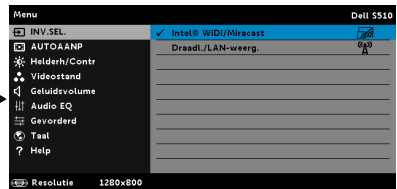

De **schermgids** verschijnt zoals hieronder weergegeven:

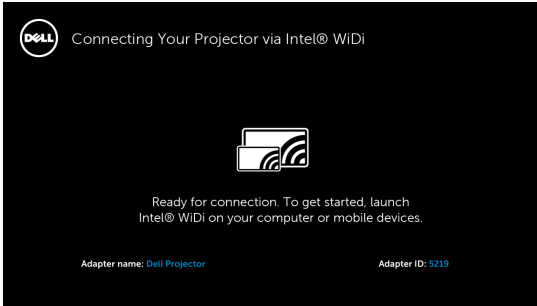

- 4 Noteer de **ADAPTERNAAM** en **PINCODE**. U hebt deze informatie nodig om u later aan te melden.

Miracast gebruiken met Windows 8.1

- 5 Open de charm **Devices (Apparaten)**.

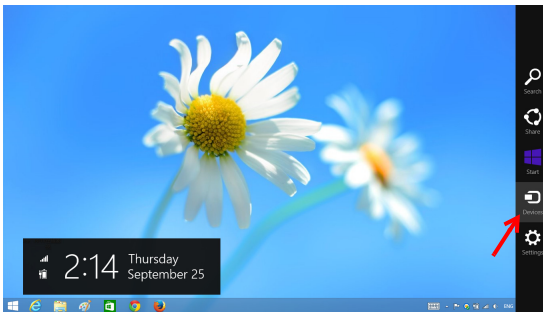

- 6 Selecteer "**Project (Projecteren)**".

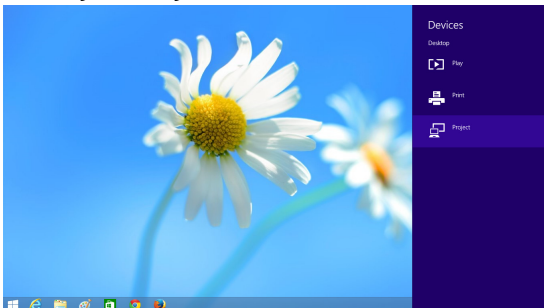

- 7 Selecteer "**Add a wireless display (Een draadloos beeldscherm toevoegen)**".

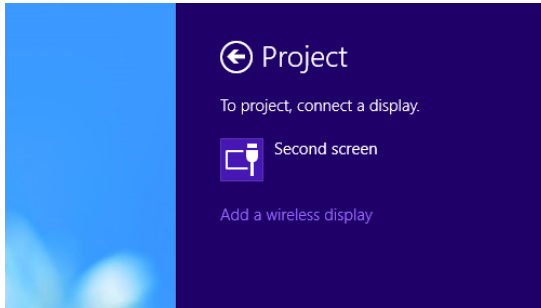

- 8 Kies de gedetecteerde **Dell Projector (Dell-projector)**.

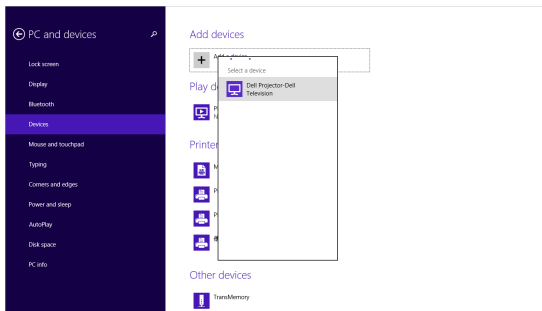

- 9 Typ de opgegeven PIN in Stap 4 van Miracast inschakelen op de projector ter bevestiging van de koppeling.

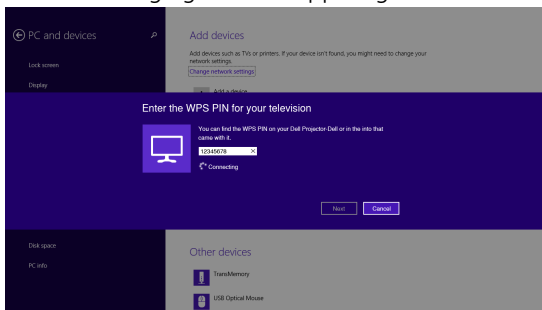

- 10 Het scherm wordt geprojecteerd.



- 11 Open de charm Devices (Apparaten) en selecteer "**Project (Projecteren)**" om de projectiestanden aan te passen of de verbinding te verbreken. Of gebruik de sneltoets "**Win + P**" om direct te wisselen.

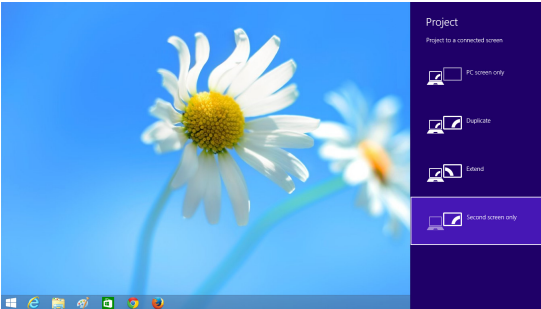

Miracast gebruiken met Android 4.4 of hoger

- 12 Ga naar het menu "**Settings (Instellingen)**".
- 13 Ga naar het menu "**Display (Weergave)**".

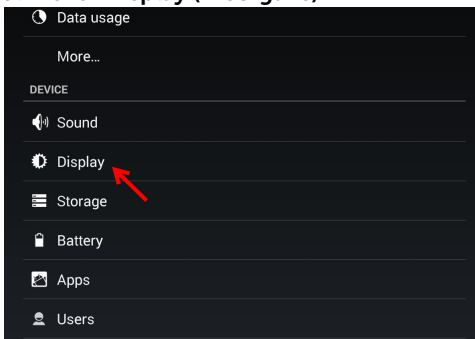

- 14 Schakel "Cast Screen (Scherm projecteren)" in.

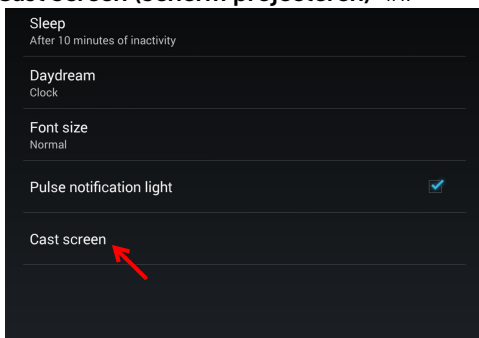

- 15 Kies het gedetecteerde draadloze weergaveapparaat, nl. Dell-projector-Dell.

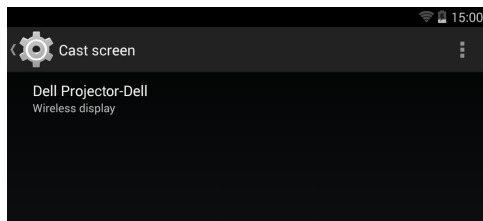

- 16 Het scherm wordt geprojecteerd.

- 17 Ga direct naar "Cast Screen (Scherm projecteren)" vanaf de Snelinstellingen als "Cast Screen (Scherm projecteren)" is ingeschakeld.

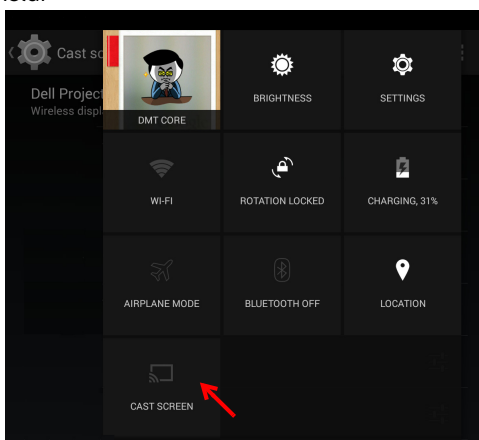

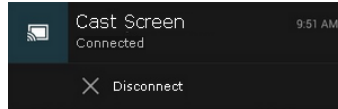

- 18 Veeg omlaag om "**Disconnect (Verbinding verbreken)**" te selecteren vanaf het meldingsscherm.

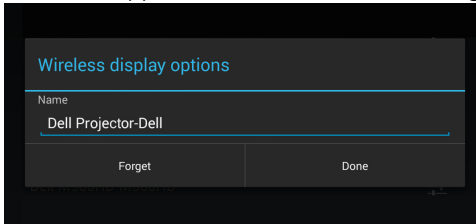

- 19 Tik op "Settings (Instellingen)" in de gebruikersinterface van Scherm projecteren om het apparaat te hernoemen of te vergeten.



Miracast-ondersteuning

Om Miracast te gebruiken, hebt u een apparaat nodig waarop Android 4.4 of hoger wordt uitgevoerd. Als uw apparaat 4.4 of lager uitvoert, ziet het pictogram voor Menu er zo uit . Als uw apparaat 4.3 of lager uitvoert, ziet het pictogram voor Instellingen er zo uit .

Voor meer informatie over Miracast, kunt u een bezoek brengen aan de website op <https://support.google.com/nexus/answer/2865484?hl=en>

Draadloze/LAN-weergave (DoWiFi/DoLAN) gebruiken

Systeemvereisten



OPMERKING: Uw computer moet voldoen aan de volgende minimale systeemvereisten:

Besturingssysteem:

- Windows
Microsoft Windows XP Home of Professional Service pack 2 (32-bits aanbevolen), Windows Vista 32-bits en Windows 7 Home of Professional 32-bits of 64-bits, Windows 8 32-bits of 64-bits
- MAC
MacBook en hoger, MacOS 10.5 en hoger

Minimumhardware:

- a Intel Dual Core 1,4 MHz of hoger
- b 256 MB RAM vereist, 512 MB of meer aanbevolen
- c 10 MB beschikbare harde schijfruimte
- d nViDIA of ATI grafische kaart met 64 MB VRAM of meer
- e Ethernetadapter (10 / 100 bps) voor een Ethernetverbinding
- f Een ondersteunde WLAN-adapter voor een WLAN-verbinding (elk NDIS-compatibel 802.11b, 802.11g of 802.11n Wi-Fi-apparaat)

Webbrowser

Microsoft Internet Explorer 6.0 of 7.0 (aanbevolen) of 8.0, Firefox 2.0, en Safari 3.0 en hoger



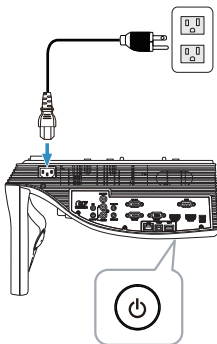

Draadloos of LAN inschakelen op de projector

- 1 Sluit de voedingskabel aan en druk op de voedingsknop.

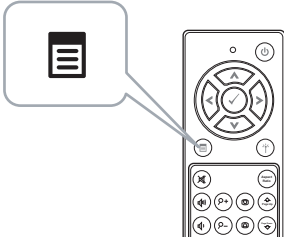

- 2 Druk op de afstandsbediening op de knop **Menu**.



OPMERKING: Gebruik de knoppen , ,  en  om te navigeren en  om te selecteren.

- 3 Open het menu **INV.SEL**, selecteer **Draadl./LAN** en selecteer vervolgens **Draadl./LAN-weerg.** in het submenu.

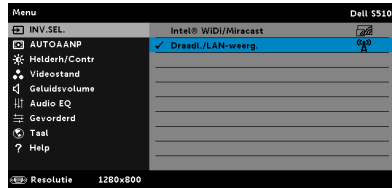
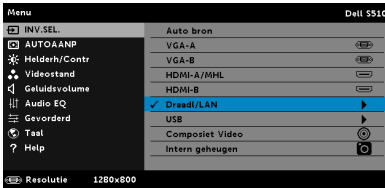

Het **Scherm Handleiding draadloos** verschijnt zoals hieronder weergegeven:



De eerste maal verbinden



1. Verbind uw computer met het draadloze netwerk van de projector (SSID):

[Dell Projector abcd](#)



2. Open een webbrowser en typ het IP-adres in de adresbalk:

192.168.100.10



3. Klik op 'Downloaden' en voer het installatieprogramma uit



- 4 Noteer het **draadloze netwerk (SSID)**, **IP-adres** en de **Toegangscode**. U zult deze informatie nodig hebben om u later aan te melden.

Draadloze of LAN-weergave met Windows gebruiken

Installeer de Dell Projector Connection Manager op uw Computer via draadloos

- 5 Verbind uw computer met het draadloos netwerk van de Dell-projector abcd.

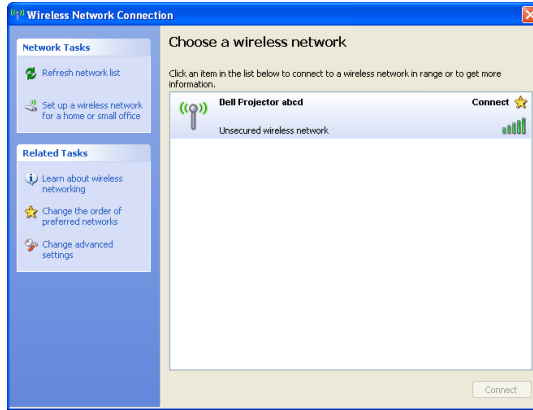

OPMERKING:

- Uw computer moet over de functie voor draadloze netwerken beschikken om de verbinding te detecteren.
- Wanneer u een verbinding maakt met het draadloos netwerk van de Dell-projector abcd, zult u de draadloze verbinding met andere draadloze netwerken verliezen.



OPMERKING: Denk eraan alle proxy's uit te schakelen. (In Microsoft® Windows Vista: Klik op **Configuratiescherm** → **Internet-opties** → **Verbindingen** → **LAN-instellingen**)

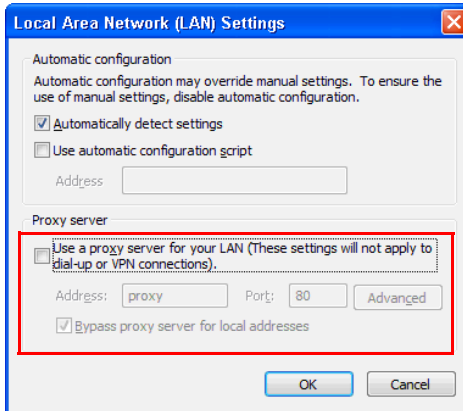

- 6 Open uw internetbrowser. U wordt automatisch omgeleid naar de webpagina van het **S510** of **S510n webbeheer**.



OPMERKING: Als de webpagina niet automatisch wordt geladen, voert u het IP-adres in dat u van het scherm van de projector hebt genoteerd (standaard 192.168.100.10) in de adresbalk van de browser in.



- 7 De pagina voor het S510- of S510n-webbeheer wordt geopend. Klik op **Download** wanneer u dit de eerste keer gebruikt.

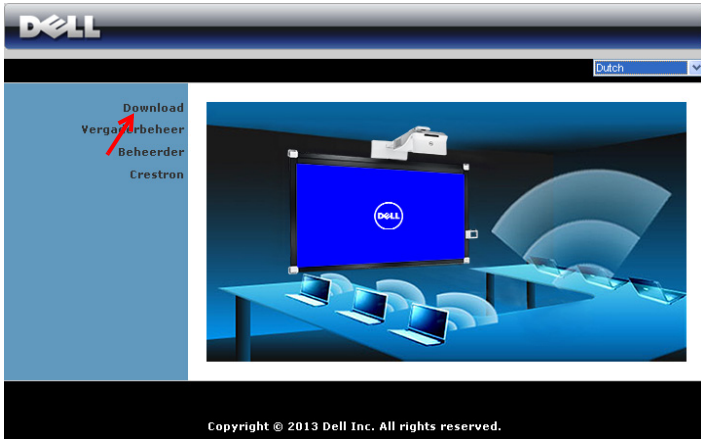

- 8 Selecteer het geschikte besturingssysteem en klik vervolgens op **Download**.

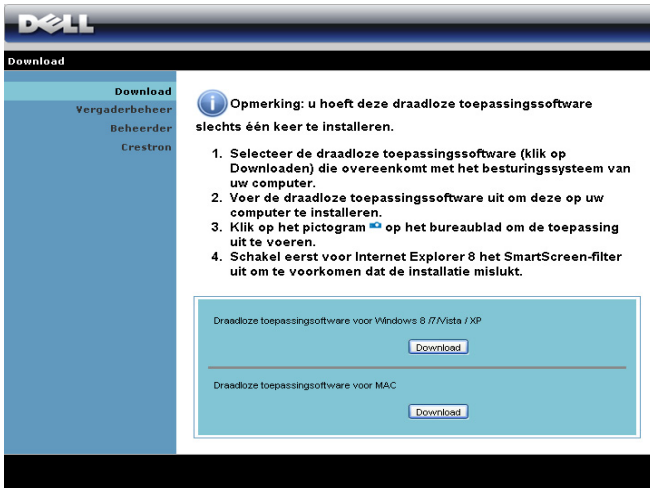

- 9 Klik op **Uitvoeren** om door te gaan met de eenmalige installatie van de software.



OPMERKING: U kunt ervoor kiezen het bestand op te slaan en het op een later tijdstip te installeren. Klik hiervoor op **Opslaan**.

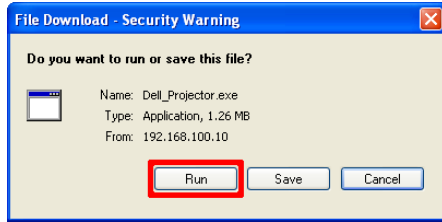

OPMERKING: De audioprojectiefunctie vereist alleen in Windows XP de installatie van een extra stuurprogramma. Als er geen stuurprogramma is geïnstalleerd op uw computer, verschijnt een pop-upbericht op het scherm waarin u wordt gevraagd het vereiste stuurprogramma te installeren. U kunt het "Audioprojectiestuurprogramma" downloaden van de Dell-ondersteuningsite op dell.com/support.



OPMERKING: Als u de toepassing niet kunt installeren vanwege onvoldoende rechten op de computer, kunt u contact opnemen met de netwerkbeheerder.

- 10 De installatiesoftware wordt gestart. Volg de instructies op het scherm om de instelling te voltooien.

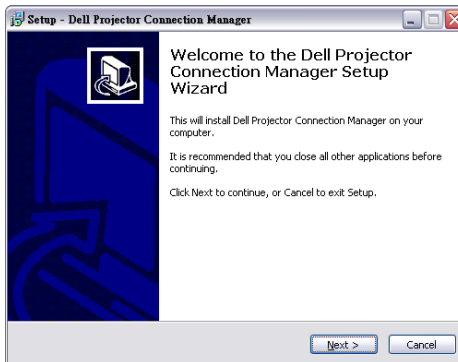

Start de Dell Projector Connection Manager

Nadat de installatie is voltooid, start het programma automatisch en gaat het zoeken. Als het programma niet automatisch start, kunt u dubbelklikken op het pictogram  op het bureaublad om de toepassing te starten.



Inloggen

Meld aan met de toegangscode die is opgegeven in stap 4 van Draadloze/LAN-weergave (DoWiFi/DoLAN) gebruiken en klik vervolgens op OK.

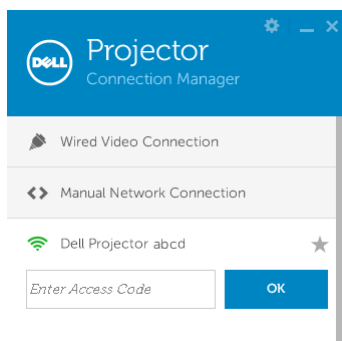

Installeer de Dell Projector Connection Manager op uw Computer over het LAN

- 11 De installatiesoftware wordt gestart. Volg de instructies op het scherm om de instelling te voltooien.

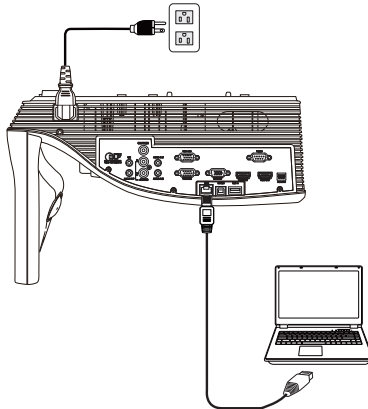

- 12 Herhaal de **stappen 6 - 10** om Dell Projector Connection Manager te installeren.

Start de Dell Projector Connection Manager en meld u aan

Nadat de installatie is voltooid, start het programma automatisch en gaat het zoeken. Als het programma niet automatisch start, kunt u dubbelklikken op het pictogram  op het bureaublad om de toepassing te starten.

- a Klik op de "**Handmatig netwerkverbinding**" (afb.1).
- b Voer **IP-adres** in (Afb.2, standaard IP-adres: 192.168.100.10).
- c Voer **Toegangscode** in (afb.3).

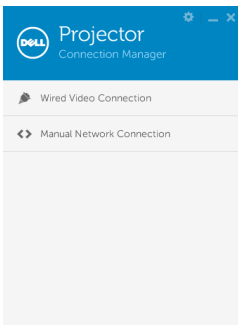

(Afb.1)

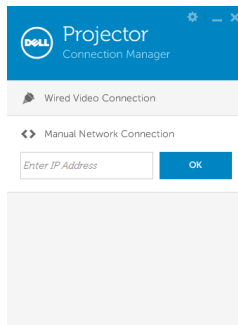

(Afb.2)

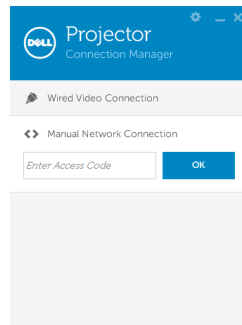







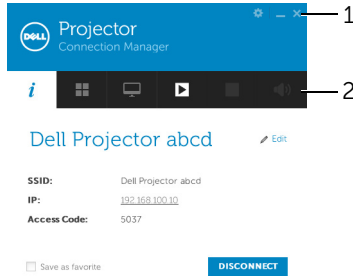



(Afb.3)

De knoppen begrijpen

Nadat u bent aangemeld, verschijnt het volgende scherm:



Item	Beschrijving	
1 Statusbalk		
	Instellingen	Klik om de toepassingsinstellingen te activeren.
	De knop Minimaliseren	Klik om de toepassing te minimaliseren.
	De knop Sluiten	Klik om de toepassing af te sluiten.
2 Werkbalk bedieningselementen		
	Projectorinfo	Klik om informatie over SSID, IP-adres en Toegangscode weer te geven.
	Modus Delen	Klik om de modus Delen te activeren.
	Weergavemodus	Klik om de weergavemodus te wijzigen.
	Start	Klik om de projectie te starten.
	Pauze	Klik om de projectie te pauzeren.
	Stoppen	Klik om de projectie te stoppen.
	Geluid	Klik op de audioprojectie in/uit te schakelen.

De instellingen gebruiken

Klik op  om het instellingenmenu weer te geven.

RESOLUTION (RESOLUTIE)—Hiermee kunt u de resolutie selecteren.

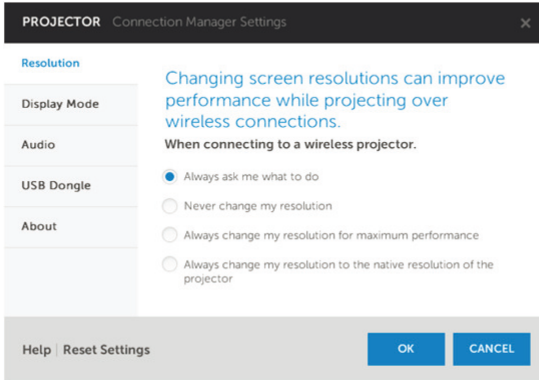

DISPLAY MODE (WEERGAVEMODUS)—Hiermee kunt u de standaard projectiemodus instellen.

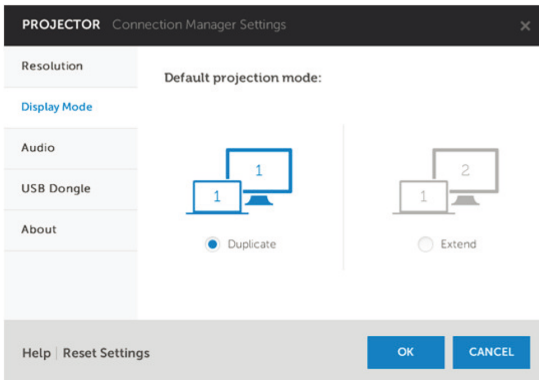

AUDIO (GELUID)—Hiermee kunt u de geluidsinstellingen wijzigen.

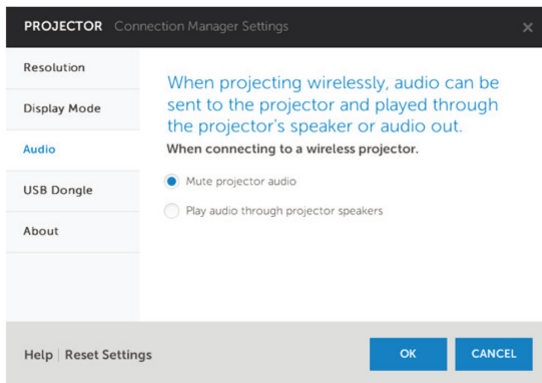

USB DONGLE (USB-DONGLE)—Hiermee kunt u een USB-dongle maken. Zie "USB-token voor Plug & Show-projectie maken" op pagina 87.

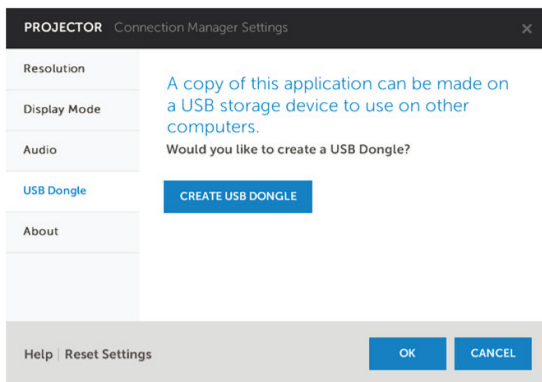

ABOUT (OVER)—Geeft de versie van de toepassing weer.

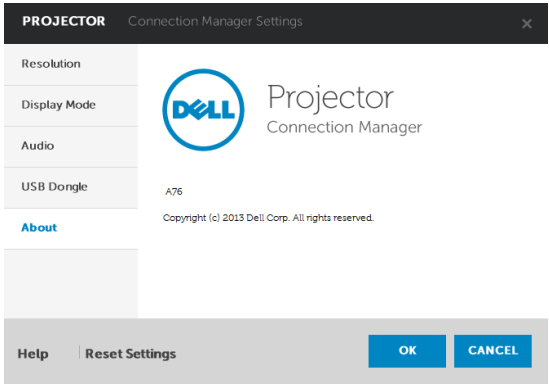

USB-token voor Plug & Show-projectie maken

Met de Toepassingstoken kunt u Plug & weergeven uitvoeren met ene USB-token.

- 1 Klik in de toepassingssoftware op  > **USB Dongle (USB-dongle)**.
- 2 Het volgende scherm verschijnt. Klik op **Next (Volgende)**.



- 3 Sluit een flashstation aan op een van de USB-poorten op uw computer. Selecteer het station in de lijst en klik daarna op **Next (Volgende)**.

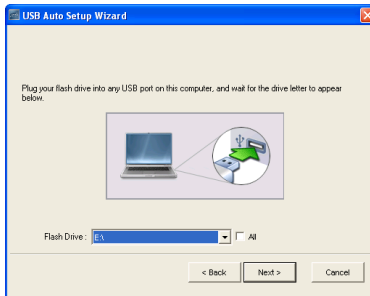

- 4 Klik op **Finish (Voltooien)** om de wizard te sluiten.



Draadloze weergave of LAN-weergave met Mac gebruiken

De Dell-software voor draadloze toepassingen op uw computer installeren via draadloos

- 5 Verbind uw computer met het draadloos netwerk van de Dell-projector abcd.
- 6 Open de Safari-browser. U wordt automatisch omgeleid naar de webpagina van het **S510 webbeheer**.



OPMERKING: Als de webpagina niet automatisch wordt geladen, voert u het IP-adres in dat u van het scherm van de projector hebt genoteerd (standaard 192.168.100.10) in de adresbalk van de browser in.

- 7 De pagina voor het S510-webbeheer wordt geopend. Klik op **Download** wanneer u dit de eerste keer gebruikt.
- 8 Selecteer het geschikte besturingssysteem en klik vervolgens op **Download**.
- 9 Voer het bestand **Dell_S510.dmg** vanuit de downloadmap uit.
- 10 Voer de **Dell S510 draadloze toepassing** vanuit de map Dell S510 uit.

Inloggen

Meld aan met de toegangscode die is opgegeven in stap 4 van Draadloze/LAN-weergave (DoWiFi/DoLAN) gebruiken en klik vervolgens op Verbinden.

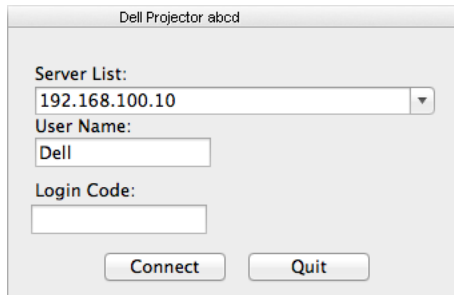

The screenshot shows a window titled "Dell Projector abcd". It contains three input fields: "Server List:" with a dropdown menu showing "192.168.100.10", "User Name:" with a text box containing "Dell", and "Login Code:" with an empty text box. At the bottom, there are two buttons: "Connect" and "Quit".

De Dell-software voor draadloze toepassingen op uw computer starten over het LAN

- 11** Sluit de LAN-kabel op de projector en de computer aan.
- 12** Herhaal de **stappen 6 - 10** om de Dell draadloze toepassing te starten.

Inloggen

Meld aan met de toegangscode die is opgegeven in stap 4 van Draadloze/LAN-weergave (DoWiFi/DoLAN) gebruiken en klik vervolgens op Verbinden.

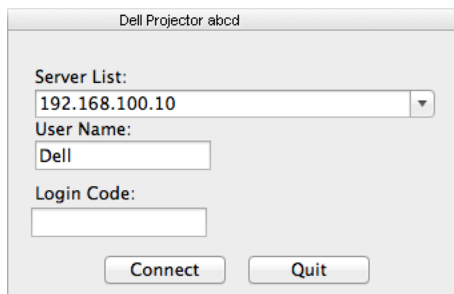

The screenshot shows a window titled "Dell Projector abcd". It contains three input fields: "Server List:" with a dropdown menu showing "192.168.100.10", "User Name:" with a text box containing "Dell", and "Login Code:" with an empty text box. At the bottom, there are two buttons: "Connect" and "Quit".

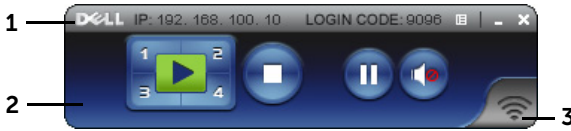

De knoppen begrijpen

Nadat u bent aangemeld, verschijnt het volgende scherm.



	Item	Beschrijving
1	Statusbalk	Toont de informatie voor IP en Login Code.
	 Menu	Klik om het toepassingsmenu te activeren.
	 De knop Minimaliseren	Klik om de toepassing te minimaliseren.
	 De knop Sluiten	Klik om de toepassing af te sluiten.
2	Werkbalk bedieningselementen	
	 Volledig scherm	Klik om het beeld op volledige schermgrootte te projecteren.
	 Splitsen 1	Kik om het beeld in de linkerbovenhoek van het scherm te projecteren.
	 Splitsen 2	Kik om het beeld in de rechterbovenhoek van het scherm te projecteren.
	 Splitsen 3	Kik om het beeld in de linkerbenedenhoek van het scherm te projecteren.
	 Splitsen 4	Kik om het beeld in de rechterbenedenhoek van het scherm te projecteren.
	 Stoppen	Klik om de projectie te stoppen.
	 Pauze	Klik om de projectie te pauzeren.
3	 Audioprojectie	Klik hierop om audioprojectie in te schakelen.
	Verbindingsstatus	
	 Verbindingspictogram	Knippert wanneer de projectie bezig is.

De presentatie projecteren

- Klik op een van de projectieknoppen  om de presentatie te projecteren.
- Klik op  om de presentatie te pauzeren. Het pictogram wordt groen.
- Klik opnieuw op  om door te gaan met de presentatie.
- Klik op  om de audioprojectie van de presentatie te activeren.
- Klik op  om de presentatie te stoppen.



OPMERKING: In een WLAN-omgeving met 802.11g-verbinding en zonder uitrekken van het scherm.

Het menu gebruiken

Klik op  om het menu weer te geven.

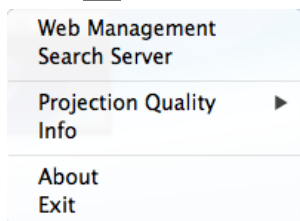

WEBBEHEERSERVICE—Klik om de pagina voor het webbeheer te openen. Zie "De interactieve pen gebruiken (alleen voor S510)" op pagina 52.

ZOEKSERVER—Klik om de draadloze projector te zoeken en te verbinden.

PROJECTIEKWALITEIT—Hiermee kunt u de kwaliteit van de projector instellen op **Onscherp maar sneller** of **Scherp maar langzamer**.

INFORMATIE—Klik om de systeem informatie weer te geven.

OVER—Klik om de versie van de toepassing weer te geven.

AFSLUITEN—Klik om de toepassing te sluiten.

USB-weergave (DoUSB) gebruiken

Weergave via USB met Windows

- 1 Sluit de voedingskabel aan en druk op de voedingsknop.

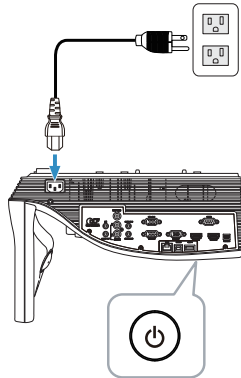

- 2 Sluit de USB-kabel (type A naar B) aan op de projector en de computer.
- 3 Wanneer u de projector en computer verbindt via de USB-kabel, verschijnt een bericht USB aangesloten en kunt u **DoUSB** of **Opslagmodus** kiezen. Selecteer de optie "**DoUSB**" om naar de bron USB-weergave te gaan.



OPMERKING: Als DoUSB niet weergeeft, gaat u naar "Problemen met uw projector oplossen" op pagina 131.

Weergave via USB met Mac

- 1 Sluit de voedingskabel aan en druk op de voedingsknop.

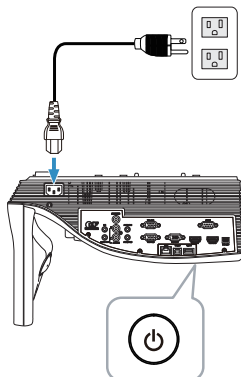

- 2 Sluit de USB-kabel (type A naar B) aan op de projector en de computer.
- 3 Wanneer u de projector en computer verbindt via de USB-kabel, verschijnt een bericht USB aangesloten en kunt u **DoUSB** of **Opslagmodus** kiezen. Selecteer de optie "**DoUSB**" om naar de bron USB-weergave te gaan.



OPMERKING: Voor de functie DoUSB heeft de Mac een stuurprogramma nodig. Als er geen stuurprogramma is geïnstalleerd op uw Mac, verschijnt een pop-upbericht op het scherm waarin u wordt gevraagd het vereiste stuurprogramma te installeren. Zie "Installeer het stuurprogramma DoUSB" op pagina 94.

Installeer het stuurprogramma DoUSB

- 1 Dubbelklik op het pictogram "USB_DISPLAY" op het bureaublad.
- 2 Voer het bestand "MAC_USB_Display.pkg" uit vanuit de map USB_DISPLAY.

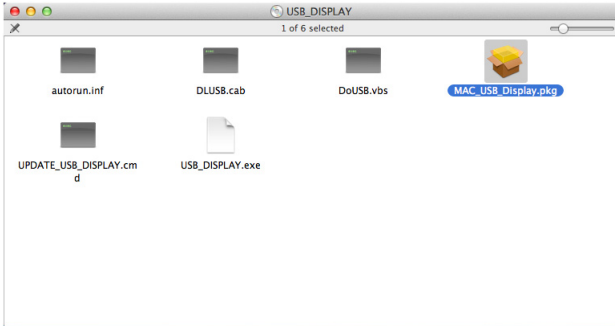

- 3 De installatiesoftware wordt gestart. Volg de instructies op het scherm om de instelling te voltooien.

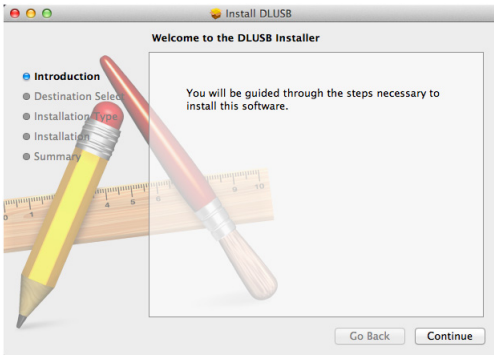

- 4 Herstart de computer als de installatie is voltooid.

PC-vrije presentatie gebruiken

Ondersteuning multimediatekstbestandstype

Foto

Afbeeldingstype (ext.naam)	Subtype	Codeertype	Max. pixels
GIF			8000 x 8000
PNG			8000 x 8000
BMP			8000 x 8000
JPEG/JPG	Basis	YUV420	8000 x 8000
		YUV422	
		YUV440	
		YUV444	
	Progressief	YUV420	8000 x 8000
		YUV422	
		YUV440	
		YUV444	

Video

Bestandsindeling	Max. resolutie	Max. bitsnelheid (bps)	Max. weergave	Audio-indeling
Motion JPEG	1920 x 1080, 30fps	20 Mbps	1080p, 60 Hz	LPCM MPEG-1
AVI	1920 x 1080, 30fps	20 Mbps	1080p, 60 Hz	Layer 3
MPEG-4	1920 x 1080, 30fps	20 Mbps	1080p, 60 Hz	
MOV	1920 x 1080, 30fps	20 Mbps	1080p, 60 Hz	
ASF	1920 x 1080, 30fps	20 Mbps	1080p, 60 Hz	
MKV	1920 x 1080, 30fps	20 Mbps	1080p, 60 Hz	
WMV	1920 x 1080, 30fps	20 Mbps	1080p, 60 Hz	WMA

Muziek

Muziektype (ext.naam)	Max. bemonsteringsfrequentie (KHz)	Max. bitsnelheid (Kbps)
LPCM	48 KHz	320 Kbps
MPEG-1 Layer 3	48 KHz	320 Kbps
WMA	48 KHz	320 Kbps
WAV	48 KHz	320 Kbps
OGG	48 KHz	320 Kbps





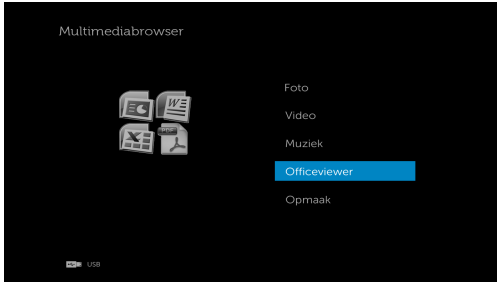

Ondersteuning officeviewerbestandstype

Met de functie Officeviewer kunt u MS Excel, MS Word, MS PowerPoint en PDF-bestanden gebruiken.



Kennismaken met de knoppen

Gebruik de knoppen omhoog, omlaag, links en rechts om te navigeren en gebruik de knop  op de afstandsbediening om te selecteren.

Knop	Omhoog 	Omlaag 	Links 	Rechts 	Enter 	Menu 
	Geen functie	Geen functie	Vorige pagina	Volgende pagina	Geen functie	Terug naar het vorige menu

Instelling voor presentatie via externe USB-opslag

OPMERKING: Er moet een USB-flashdisc aangesloten zijn op de projector als u de multimedia USB-functie wilt gebruiken.

Volg deze stappen om foto-, video- of muziekbestanden op uw projector af te spelen:

- 1 Verbind het voedings snoer en schakel de projector in door op de voedingsknop te drukken.

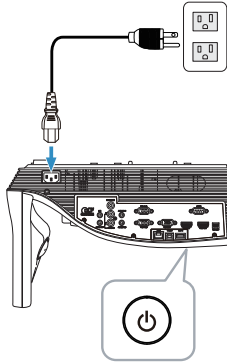

- 2 Sluit een **USB-flashdisc** aan op uw projector.

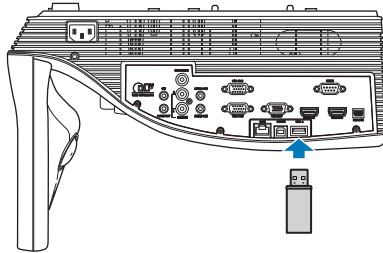

- 3 Druk op de afstandsbediening op de knop **Menu**.

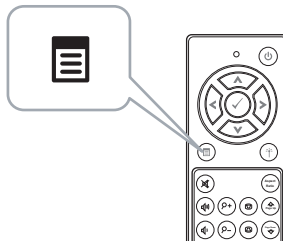

- 4 Open het menu **INV.SEL**, selecteer **USB** en selecteer vervolgens **USB-viewer** in het submenu.

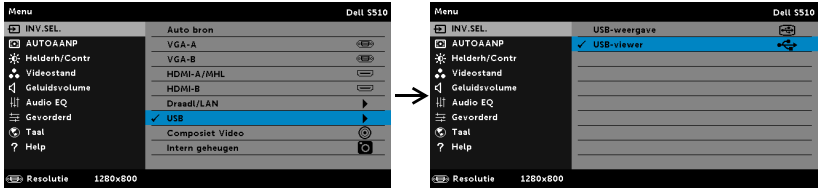

Het **Scherm USB** verschijnt zoals hieronder weergegeven:



- 5 Selecteer de multimediabestanden: **Foto**, **Video**, **Muziek** of **Officeviewer** en druk vervolgens op om het afspelen te starten. Of selecteer de optie **Opmaak** om de instellingen voor multimedia te veranderen. Zie "Multimedia-instelling" op pagina 102.

Instelling voor presentatie via interne USB-opslag

Volg deze stappen om foto-, video- of muziekbestanden op uw projector af te spelen:

- 1 Verbind het voedings snoer en schakel de projector in door op de voedingsknop te drukken.

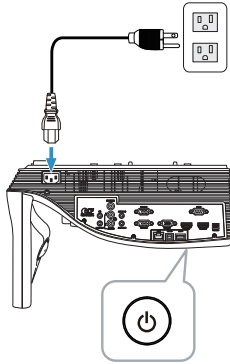

- 2 Druk op de afstandsbediening op de knop **Menu**.

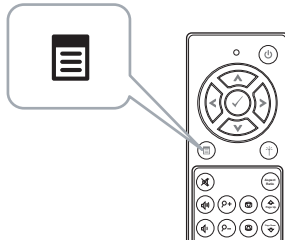

- 3 Open het menu **INV.SEL** en selecteer de bron **Intern geheugen**.

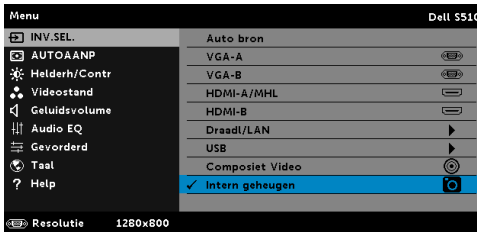

Het **Scherm intern geheugen** verschijnt zoals hieronder weergegeven:

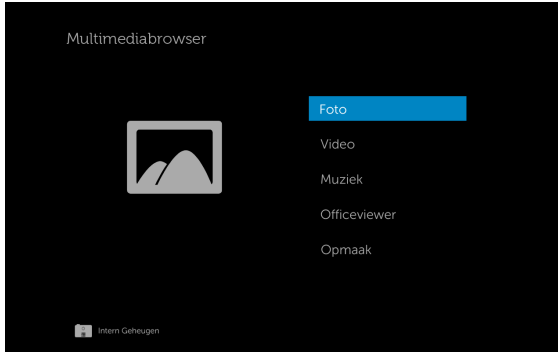

- 4 Selecteer de multimediabestanden: **Foto**, **Video**, **Muziek** of **Officeviewer** en druk vervolgens op om het afspelen te starten. Of selecteer de optie **Opmaak** om de instellingen voor multimedia te veranderen. Zie "Multimedia-instelling" op pagina 102.

Instellingen PC-vrije presentatie aanpassen

Via het menu voor de multimedia-instellingen kunt u de instellingen voor Foto, Video en Muziek wijzigen.



OPMERKING: Het menu voor de multimedia-instellingen en de set zijn dezelfde voor USB en intern geheugen.

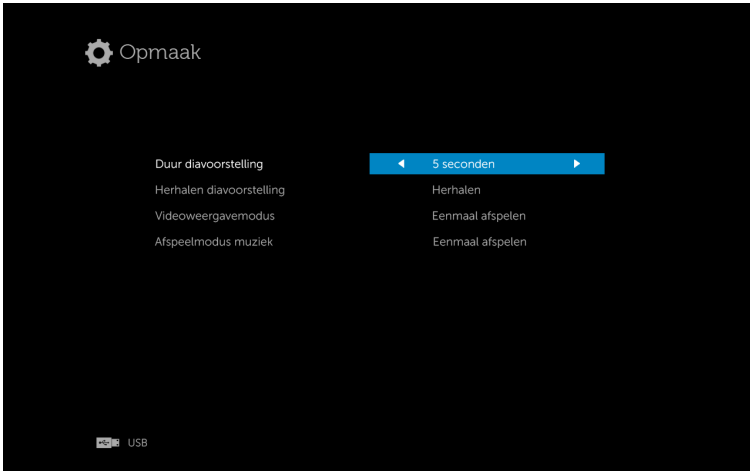

DUUR DIAVOORSTELLING—Druk op ◀ of ▶ om de weergave-interval voor de diavoorstelling te selecteren. Na de time-out schakelt het beeld automatisch naar de volgende foto. De opties zijn: 5 seconden, 10 seconden, 30 seconden en 1 minuut.

HERHALEN DIAVOORSTELLING—Druk op ◀ of ▶ om herhalen van de diavoorstelling te selecteren als Herhalen of Geen herhaling.

VIDEOWEERGAVEMODUS—Druk op ◀ of ▶ om de filmafspeelmodus te selecteren. De opties zijn: **Eenmaal afspelen**, **Item herhalen**, **Map herhalen** en **Willekeurige volgorde**.

AFSPEELMODUS MUZIEK—Druk op ◀ of ▶ om de filmafspeelmodus te selecteren. De opties zijn: **Eenmaal afspelen**, **Item herhalen**, **Map herhalen** en **Willekeurige volgorde**.

Audioprojectie gebruiken

Systemeisen

Audioprojectie ondersteunt alleen de ingangsbron **Draadloos beeldscherm** en **LAN-beeldscherm**.

De minimale systeemeisen zijn:

Besturingssysteem:

- Windows
Microsoft Windows XP™ Home of Professional Service pack 2/3 (32-bits aanbevolen), Windows Vista 32-bits of Windows® 7 Home of Professional 32-bits of 64-bits, Windows 8 32-bits of 64-bits
- Mac
MacBook Pro en hoger, MacOS 10.5 en hoger

Minimumhardware:

- a Intel® Core™ i5-460 MHz (2,53 GHz/Turbo 2,8 GHz) of groter
- b 1 GB DDR3 VRAM onafhankelijke grafische kaart of meer aanbevolen
- c 2 GB dual channel DDR3 SDRAM geheugen op 1066 MHz vereist; meer aanbevolen
- d Gigabit Ethernet
- e Geïntegreerd 802.11 a/b/g/n Wi-Fi-apparaat voor een WLAN-verbinding



OPMERKING: Als uw computer niet aan de minimale hardware-eisen voldoet, kan de audioprojectie vertragingen of ruis veroorzaken. Voldoe aan de aanbevolen systeemeisen voor een optimale prestatie van audioprojectie.



OPMERKING: De audioprojectiefunctie vereist alleen in Windows XP de installatie van een extra stuurprogramma. Als er geen stuurprogramma is geïnstalleerd op uw computer, verschijnt een pop-upbericht op het scherm waarin u wordt gevraagd het vereiste stuurprogramma te installeren. U kunt het "**Audioprojectiestuurprogramma**" downloaden van de Dell-ondersteuningssite op dell.com/support.



OPMERKING: Voor de audioprojectiefunctie moet een extra stuurprogramma worden geïnstalleerd op het Mac-besturingssysteem. Als er geen stuurprogramma is geïnstalleerd op uw Mac, verschijnt een pop-upbericht op het scherm waarin u wordt gevraagd het vereiste stuurprogramma te installeren. U kunt het "**Soundflower**"-stuurprogramma downloaden van de sites van sommige zoekmachines (bijv. Yahoo, MSN...). Het "**Soundflower**"-stuurprogramma is een gratis toepassing.



OPMERKING: Poorten / protocol voor aansluiten op de projector voor projectie via ethernet:

UDP: 1047, (back-up: 1048, 1049)

TCP: 3268, 515, 1688, 1041 (back-up: 389, 8080, 21)

Draadloos of LAN inschakelen op de projector

- 1 Sluit de voedingskabel aan en druk op de voedingsknop.

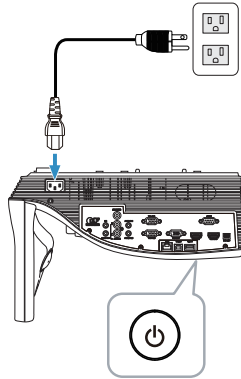

- 2 Druk op de afstandsbediening op de knop **Menu**.

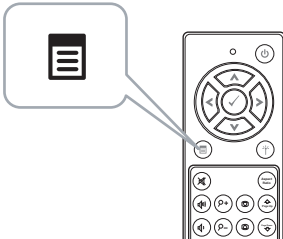

- 3 Open het menu **INV.SEL**, selecteer **Draadl./LAN** en selecteer vervolgens **Draadl./LAN-weerg.** in het submenu.

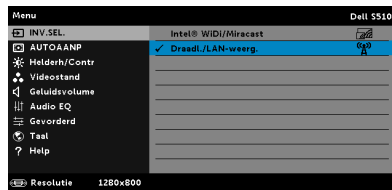

Het **Scherm Handleiding draadloos** verschijnt zoals hieronder weergegeven:

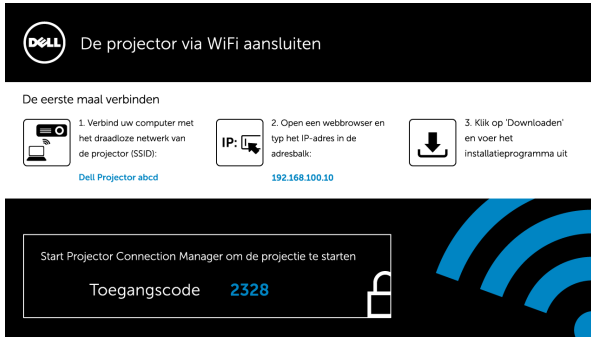

- 4 Noteer het **draadloze netwerk (SSID)**, **IP-adres** en de **Toegangscode**. U hebt deze informatie nodig om u later aan te melden.

Audioprojectie gebruiken met Windows

Installeer de Dell Projector Connection Manager op uw Computer via draadloos

- 5 "Dell Projector Connection Manager" is vereist als Draadloos of LAN wordt gebruikt voor het instellen van de audioprojectie. Download en installeer de software de eerste keer dat u audioprojectie gebruikt. Sla **Stap 5 - 6** over als deze reeds is geïnstalleerd.



OPMERKING: U hoeft de "Dell Projector Connection Manager-software" slechts eenmaal te installeren.

- 6 Download de Dell Projector Connection Manager-software en installeer volgens de stappen 6 tot 10 van de "Draadloze/LAN-weergave (DoWiFi/DoLAN) gebruiken" op pagina 75.

Start de Dell Projector Connection Manager

Nadat de installatie is voltooid, start het programma automatisch en gaat het zoeken. Als het programma niet automatisch start, kunt u dubbelklikken op het pictogram  op het bureaublad om de toepassing te starten.

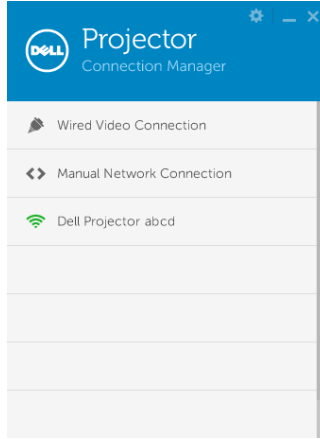

Inloggen

Meld aan met de Toegangscode die is opgegeven in stap 4 van de installatie van de audioprojectie en klikt vervolgens op OK.

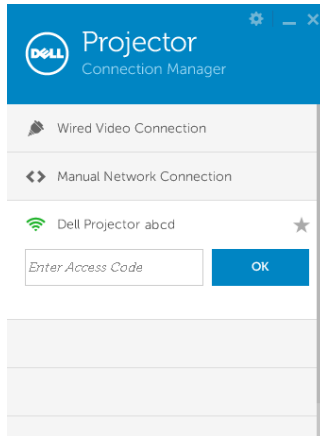

Installeer de Dell Projector Connection Manager op uw Computer over het LAN

- 7 Sluit de LAN-kabel op de projector en de computer aan.

8 Zie **stap 6** om Dell Projector Connection Manager te installeren.

Start de Dell Projector Connection Manager

Nadat de installatie is voltooid, start het programma automatisch en gaat het zoeken. Als het programma niet automatisch start, kunt u dubbelklikken op het pictogram  op het bureaublad om de toepassing te starten.

- a** Klik op de "**Handmatig netwerkverbinding**" (afb.1).
- b** Voer **IP-adres** in (Afb.2, standaard IP-adres: 192.168.100.10).
- c** Voer **Toegangscode** in (afb.3).

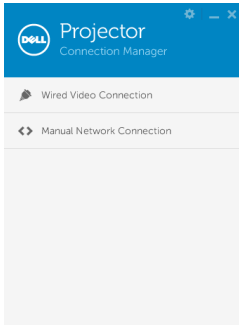

(Afb.1)

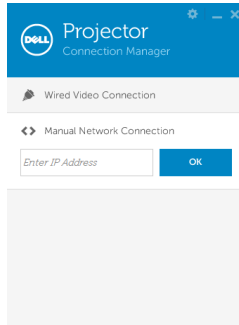

(Afb.2)

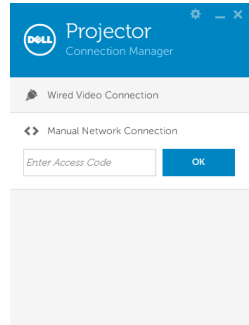

(Afb.3)

Presentatie audioprojectie

- 9 U bent nu aangemeld bij Dell Projector Connection Manager. Druk op de knop "**Afspelen**" in de toepassing om het LAN of de draadloze audioprojectie te starten.

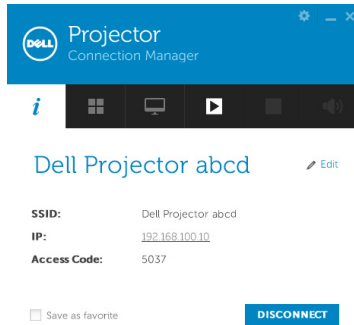

- 10 Druk op de knop "Audioprojectie" in de toepassing om audioprojectiefunctie in of uit te schakelen.

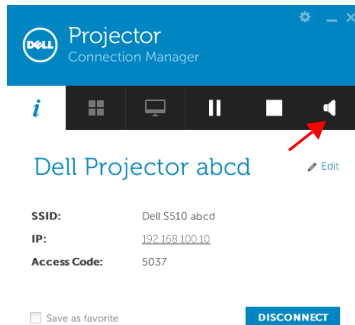

OPMERKING: De audioprojectiefunctie vereist alleen in Windows XP de installatie van een extra stuurprogramma. Als er geen stuurprogramma is geïnstalleerd op uw computer, verschijnt een pop-upbericht op het scherm waarin u wordt gevraagd het vereiste stuurprogramma te installeren. U kunt het "Audioprojectiestuurprogramma" downloaden van de Dell-ondersteuningsite op dell.com/support.

- 11 Windows Media Player of andere software voor het weergeven van geluid (zoals: Winamp-speler...) op uw computer gebruiken.



Audioprojectie gebruiken met Mac

De Dell-software voor draadloze toepassingen op uw computer installeren via draadloos

- 12 De computer verbinden met het draadloos netwerk van de Dell-projector.
- 13 Open de Safari-browser. U wordt automatisch omgeleid naar de webpagina van het **S510 webbeheer**.
-  **OPMERKING:** Als de webpagina niet automatisch wordt geladen, voert u het IP-adres in dat u van het scherm van de projector hebt genoteerd (standaard 192.168.100.10) in de adresbalk van de browser in.
- 14 De pagina voor het S510-webbeheer wordt geopend. Klik op **Download** wanneer u dit de eerste keer gebruikt.
- 15 Selecteer het geschikte besturingssysteem en klik vervolgens op **Download**.
- 16 Voer het bestand **Dell_S510.dmg** vanuit de downloadmap uit.
- 17 Voer de **Dell S510 draadloze toepassing** vanuit de map Dell S510 uit.

Inloggen

Meld aan met de Toegangscode die is opgegeven in stap 4 van de installatie van de audioprojectie en klik vervolgens op Verbinden.

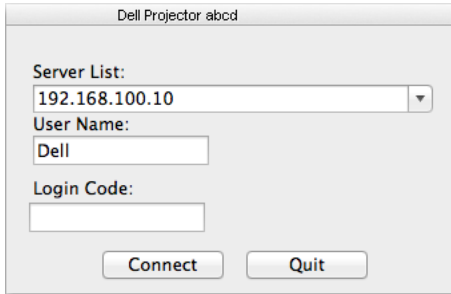

- 18 U bent nu aangemeld bij de draadloze toepassing van de S510. Druk op de knop "Afspelen" in de toepassing om het LAN of de draadloze projectie te starten.



- 19 Druk op de knop "Audioprojectie" in de toepassing om audioprojectiefunctie in of uit te schakelen.



 **OPMERKING:** Voor de audioprojectiefunctie moet een extra stuurprogramma worden geïnstalleerd op het Mac-besturingssysteem. Als er geen stuurprogramma is geïnstalleerd op uw Mac, verschijnt een pop-upbericht op het scherm waarin u wordt gevraagd het vereiste stuurprogramma te installeren. U kunt het "Soundflower"-stuurprogramma downloaden van de sites van sommige zoekmachines (bijv. Yahoo, MSN...). Het "Soundflower"-stuurprogramma is een gratis toepassing. Zie "Installeer het stuurprogramma Soundflower" op pagina 111.

- 20 De audio-afspeelsoftware op de computer uitvoeren.

De Dell-software voor draadloze toepassingen op uw computer starten over het LAN

- 21 Sluit de LAN-kabel op de projector en de computer aan.
- 22 Herhaal de **stappen 6 - 13** om de Dell draadloze toepassing te starten.

Installeer het stuurprogramma Soundflower

- 1 U kunt het "**Soundflower**"-stuurprogramma downloaden van de sites van sommige zoekmachines (bijv. Yahoo, MSN...). Het "**Soundflower**"-stuurprogramma is een gratis toepassing.
- 2 Voer het bestand "**Soundflower.dmg**" uit vanuit de downloadmap.
- 3 Voer het bestand "**Soundflower.dmg**" uit vanuit de de map Soundflower.

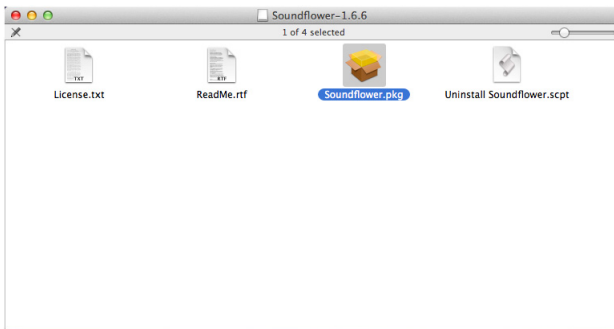

- 4 De installatiesoftware wordt gestart. Volg de instructies op het scherm om de instelling te voltooien.

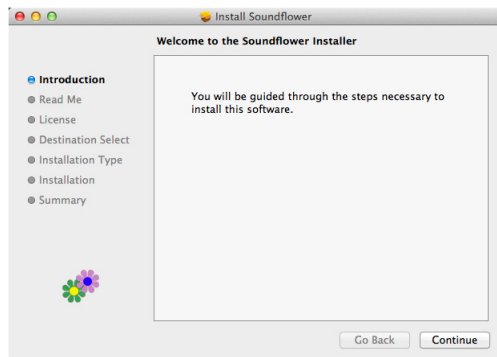

De projector beheren met webbrowser

De netwerkinstelling configureren

Als de projector met een netwerk is verbonden, kunt u toegang krijgen tot de projector via een webbrowser. Raadpleeg "LAN-instellingen" op pagina 45 voor het configureren van de netwerkinstelling.

Webbeheer openen

Gebruik Internet Explorer 6.0 en hoger of Firefox 2.0 en hoger en voer het IP-adres in. U kunt nu het Webbeheer openen en de projector vanaf een externe locatie beheren.

Startpagina



- Open de startpagina van het webbeheer door het IP-adres van de projector in de webbrowser in te voeren. Zie "LAN-instellingen" op pagina 45.
- Selecteer de taal voor het webbeheer in de lijst.
- Klik op een menu-item op het tabblad aan de linkerzijde om de pagina te openen.

DoWiFi-projectortoepassingen downloaden

Zie ook "Draadloze/LAN-weergave (DoWiFi/DoLAN) gebruiken" op pagina 75.

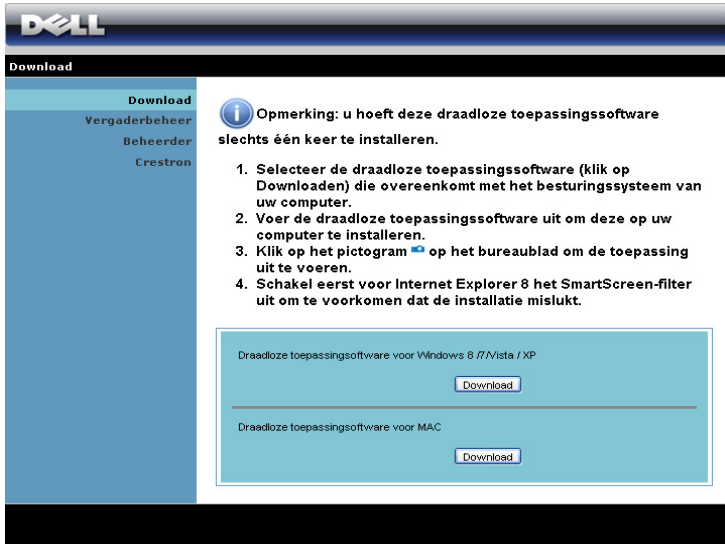



The screenshot shows the Dell website's download page. At the top is the Dell logo. Below it is a navigation bar with the word "Download". On the left side, there is a vertical menu with the following items: "Download", "Vergaderbeheer", "Beheerder", and "Crestron". The main content area features a blue sidebar on the left and a central white area. In the central area, there is a blue information icon followed by the text: "Opmerking: u hoeft deze draadloze toepassingssoftware slechts één keer te installeren." Below this, there is a numbered list of four steps: 1. Selecteer de draadloze toepassingssoftware (klik op Downloaden) die overeenkomt met het besturingssysteem van uw computer. 2. Voer de draadloze toepassingssoftware uit om deze op uw computer te installeren. 3. Klik op het pictogram op het bureaublad om de toepassing uit te voeren. 4. Schakel eerst voor Internet Explorer 8 het SmartScreen-filter uit om te voorkomen dat de installatie mislukt. Below the list, there are two download buttons. The first button is labeled "Draadloze toepassingssoftware voor Windows 8 / Vista / XP" and the second button is labeled "Draadloze toepassingssoftware voor MAC".

Klik op de knop **Download** van het overeenkomende besturingssysteem van uw computer.

Vergaderbeheer

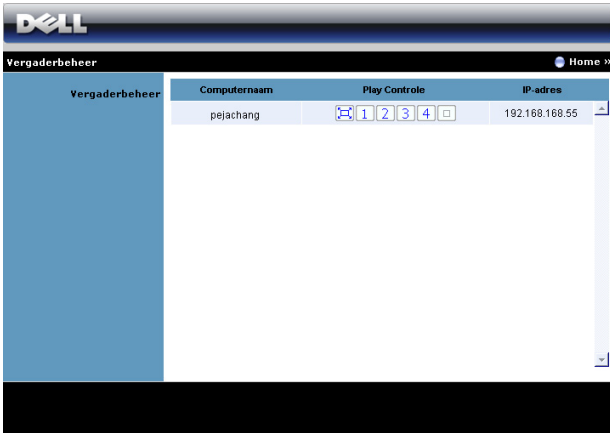





Hiermee kunt u als gastheer optreden tijdens een vergadering voor presentaties van verschillende bronnen zonder dat u de projectorkabels nodig hebt. Daarnaast kunt u ook bepalen hoe elke presentatie op het scherm zal verschijnen.



 **OPMERKING:** Zonder Conferentiebeheer zal de laatste gebruiker die in de toepassing op de knop "Afspelen" drukt, de controle krijgen over projectie op volledig scherm.

Computernaam: Toont de computers die zijn aangemeld voor het vergaderingsbeheer.

Play Control: Klik op de knoppen om te bepalen hoe de projectie van elke computer op het scherm zal verschijnen.

-  Projectie op volledig scherm – De presentatie van de computer neemt het volledige scherm in.
-  Splitsen 1 – De presentatie van de computer verschijnt in de linkerbovenhoek van het scherm.
-  Splitsen 2 – De presentatie van de computer verschijnt in de rechterbovenhoek van het scherm.
-  Splitsen 3 – De presentatie van de computer verschijnt in de linkerbenedenhoek van het scherm.
-  Splitsen 4 – De presentatie van de computer verschijnt in de rechterbenedenhoek van het scherm.
-  Stoppen – De projectie van de computer is gestopt.

IP-adres: Toont het IP-adres van elke computer.

 **OPMERKING:** Klik op **Home** om de vergadering te beëindigen.

De projectorconfiguratie beheren

Beheerder

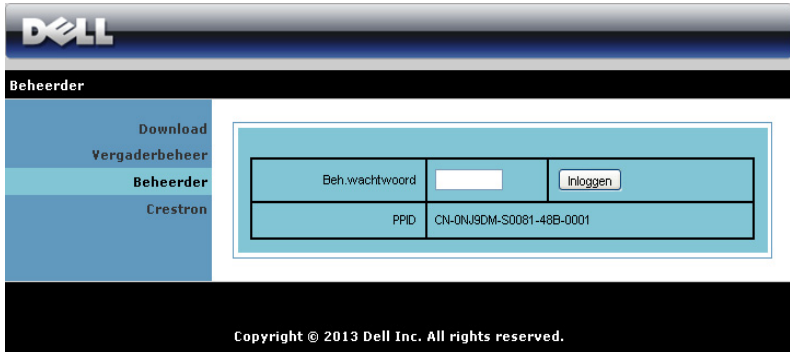

Beh.wachtwoord		<input type="text"/>	Inloggen
PPID	CN-ON,ISDM-S0081-48B-0001		

Copyright © 2013 Dell Inc. All rights reserved.

Om de beheerderpagina te openen is een beheerderwachtwoord vereist.

- **Beh.wachtwoord:** Voer het beheerderwachtwoord in en klik op **Inloggen**. Het standaard wachtwoord is "admin". Zie "Wachtw. Wijzigen" op pagina 120 om het wachtwoord te wijzigen.

Systemestatus

DELL

Beheerder > Systemestatus [Home »](#)

Systemestatus	Netwerkstatus	
Netwerkstatus	IP-adres	192.168.100.10
Projectie instellen	Subnetmasker	255.255.255.0
Wachtw. Wijzigen	Standaard Gateway	192.168.100.10
Standaardwaarden herstellen	Mac-adres kabel	B8:CA:3A:FD:5A:A2
Firmware-update	Verbindingsstatus	
Bedieningspaneel projector	Projectiestatus	Wachten op projecteren
Alarminstelling	Totaal aantal gebruikers	0
Herstart systeem	Projectorstatus en controle	
	Modelnaam	S510
	Projectornaam	Dell Projector
	Locatie	
	Contact	
	Status	AAN
	Lampuren	40 hrs

Toont informatie over de **Netwerkstatus**, **Verbindingsstatus** en **Projectorstatus en controle**.

Netwerk instellen

Raadpleeg het hoofdstuk OSD op pagina 45.

The screenshot shows the Dell network configuration interface. The top navigation bar includes 'Beheerder > Netwerkstatus' and a 'Home' button. A sidebar on the left lists system status and management options. The main content area is divided into several sections:

- IP Setup:** Radio buttons for 'Het IP adres automatisch verkrijgen' (selected) and 'Gebruik het volgende IP adres'. Fields for IP address (192.168.100.10), Subnetmasker (255.255.255.0), Standaard Gateway (192.168.100.10), and DNS-server (192.168.100.10).
- DHCP Server Setup:** Radio buttons for 'Auto' (selected) and 'Uitsch.'. Fields for Start IP (192.168.100.11), Beëindig IP (192.168.100.254), Subnetmasker (255.255.255.0), Standaard Gateway (192.168.100.10), and DNS-server (192.168.100.10).
- Wireless Setup:** Radio buttons for 'INSCHAK.' (selected) and 'Uitsch.'. Fields for Regio (--- WORLDWIDE ---), SSD (Dell Projector abcd), SSD Broadcast (INSCHAK. selected), Frequency Band (2.4G B/G/N mixed), Kanaal (Auto), (Encryption) (Uitsch.), Sleutel, and TX mode channel (20MHz selected, 40MHz unselected).
- RADIUS Server Setup:** Fields for IP-adres (192.168.100.10), Port (1812), and Sleutel.
- GateKeeper:** Radio buttons for 'Alles toelaten' (selected), 'Alles blokkeren', and 'Alleen Internet'.
- Beveiliging voor SNMP instellen:** Schrijfgemeenschap (private).

Buttons for 'Toepassen' and 'Annuleren' are located at the bottom right of the configuration area.

IP Setup

- Kies **Het IP adres automatisch verkrijgen** om automatisch een IP-adres toe te wijzen aan de projector of op **Gebruik het volgende IP adres** om een IP-adres handmatig toe te wijzen.

DHCP Server Setup

- Kies **Auto** om **Start IP**, **Beëindig IP**, **Frequency Band**, **Subnetmasker**, **Standaard Gateway** en **DNS Server**-adres automatisch in te stellen vanaf een DHCP-server of **Uitsch.** om deze functie uit te schakelen.

Wireless Setup

- Kies **INSCHAK.** voor het instellen van **Regio, SSID, SSID Broadcast, Frequency Band, Kanaal, Encryption, Sleutel** en **TX mode channel**. Kies **Uitsch.** om de draadloze instelling uit te schakelen.

SSID: Maximaal 32 tekens lang.

Encryption: U kunt de WPA-sleutel uitschakelen of een sleutel van 64-bits of 128-bits in ASCII- of HEX-tekenreeks selecteren.

Sleutel: Als Encryption is ingeschakeld, moet u de sleutelwaarde instellen volgens de Encryption stand die u hebt geselecteerd.

RADIUS Server Setup

- Stel de informatie voor IP-adres, Poort en Sleutel in.

GateKeeper

- Er zijn 3 opties:

Alles toelaten: Biedt gebruikers toegang tot het kantoor netwerk via een draadloze projector.

Alles blokkeren: Blokkeert de toegang voor gebruikers tot het kantoor netwerk via de draadloze projector.

Alleen Internet: Blokkeert een kantoor netwerk voor gebruikers maar behoudt nog steeds de capaciteit voor de internetverbinding.

Beveiliging voor SNMP instellen

- Informatie Schrijfgemeenschap instellen.

Klik op de knop **Toepassen** om wijzigingen op te slaan en toe te passen. De projector moet opnieuw worden opgestart om de wijzigingen toe te passen.

Projectie instellen

Projectie instellen	Resolutie	WXGA (1280x800)
	Login Code	<input type="radio"/> Uitsch. <input type="radio"/> Willekeurig <input type="radio"/> Gebruik de volgende code <input type="text"/>
Projectorinstelling	Modelnaam	S510
	Projectornaam	<input type="text" value="Dell Projector"/>
	Locatie	<input type="text"/>
	Contact	<input type="text"/>

Projectie instellen

- **Resolutie:** Hiermee kunt u de resolutie selecteren. De opties zijn: XGA (1024 x 768) en WXGA (1280 x 800).
- **Login Code:** Selecteer hoe de aanmeldingscode moet worden gegenereerd door de projector. Er zijn 3 opties:
 - **Uitsch.:** De aanmeldingscode wordt niet gevraagd bij het aanmelden bij het systeem.
 - **Willekeurig:** De standaardinstelling is **Willekeurig**. De aanmeldingscode wordt willekeurig gegenereerd.
 - **Gebruik de volgende code:** Voer een 4-cijferige code in. Deze code wordt gebruikt om aan te melden bij het systeem.

Projectorinstelling

- Stel de informatie **Projectornaam**, **Locatie** en **Contact** in (maximaal 21 tekens voor elk veld).

Klik op de knop **Toepassen** om wijzigingen op te slaan en toe te passen. De projector moet opnieuw worden opgestart om de wijzigingen toe te passen.

Wachtw. Wijzigen

DELL

Beheerder > Wachtw. Wijzigen [Home](#) >>

Systemstatus
Netwerkstatus
Projectie instellen
Wachtw. Wijzigen
Standaardwaarden herstellen
Firmware-update
Bedieningspaneel projector
Alarminstelling
 Herstart systeem

Beheerder

Voer nieuw wachtwoord in	<input type="text"/>	<input type="button" value="Toepassen"/>
Bevestig nieuw wachtwoord	<input type="text"/>	

Via deze pagina kunt u het beheerderwachtwoord wijzigen.

- **Voer nieuw wachtwoord in:** voer het nieuwe wachtwoord in.
- **Bevestig nieuw wachtwoord:** Voer het wachtwoord opnieuw in en klik op **Toepassen**.



OPMERKING: Neem contact op met Dell als u het beheerderwachtwoord bent vergeten.

Standaardwaarden herstellen

The screenshot shows the Dell OSD interface for 'Standaardwaarden herstellen'. At the top is the Dell logo. Below it is a navigation bar with 'Beheerder > Standaardwaarden herstellen' and a 'Home' button. A left sidebar contains menu items: 'Systeemstatus', 'Netwerkstatus', 'Projectie instellen', 'Wachtw. Wijzigen', 'Standaardwaarden herstellen' (highlighted), 'Firmware-update', 'Bedieningspaneel projector', 'Alarminstelling', and 'Herstart systeem'. The main content area has a blue background with a yellow warning icon and the title 'Standaardwaarden herstellen'. Below the title is the text: 'Hiermee worden de standaard fabrieksinstellingen voor Draadloos/Netwerk opnieuw ingesteld.' At the bottom of this area is a 'Toepassen' button.

Klik op de knop **Toepassen** om alle draadloze/netwerkinstellingen opnieuw in te stellen naar de standaard fabrieksinstellingen.

Firmware-update

Gebruik de pagina Firmware-update om de draadloze firmware van uw projector bij te werken.

The screenshot shows the Dell OSD interface for 'Firmware-update'. At the top is the Dell logo. Below it is a navigation bar with 'Beheerder > Firmware-update' and a 'Home' button. A left sidebar contains menu items: 'Systeemstatus', 'Netwerkstatus', 'Projectie instellen', 'Wachtw. Wijzigen', 'Standaardwaarden herstellen', 'Firmware-update' (highlighted), 'Bedieningspaneel projector', 'Alarminstelling', and 'Herstart systeem'. The main content area has a blue background and contains a table with the following data:

Draadloze firmwareversie	VW27
Uitgavedatum	20140905

Below the table is the text: 'De firmware-update zal enkele minuten duren. Onderbreek het proces niet nadat het is gestart. Het draadloze systeem zal automatisch opstarten nadat de update is voltooid. Selecteer een bestand (*.awd) dat u wilt updaten:'. Below this text is a text input field for 'Bestandsnaam' and a 'Bladeren...' button. At the bottom of the main content area is an 'Update' button.



OPMERKING: Schakel Draadloos/netwerk uit en in via het OSD om de netwerkkaart voor de projector opnieuw op te starten nadat de firmware-upgrade is gelukt.

Voer de volgende stappen uit om de firmware-update te starten:

- 1 U kunt de firmware-bestanden downloaden van **dell.com/support**.
- 2 Druk op **Bladeren** om het bij te werken bestand te selecteren.
- 3 Klik op de knop **Update** om te starten. Wacht terwijl het systeem de firmware op uw apparaat bijwerkt.

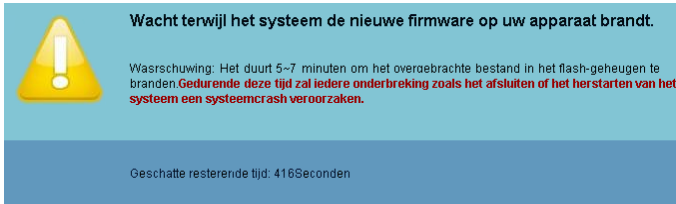

△ LET OP: Onderbreek het proces voor de update niet anders kan het systeem crashen!

- 4 Klik op **OK** wanneer de update is voltooid.

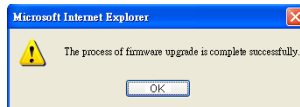

Bedieningspaneel projector

DELL

Beheerder > Bedieningspaneel projector Home »

Systemstatus
Netwerkstatus
Projectie instellen
Wachtw. Wijzigen
Standaardwaarden herstellen
Firmware-update

Bedieningspaneel projector
Alarminstelling
Herstart systeem

Projectorinformatie

Projectorstatus en controle	AAN	Vernieuwen
Energie Besparen	20mins	Voeding AAN Voeding UIT
Waarschuwingsstatus	Goed	Wissen

Beeldbeheer

Werkmodus	<input type="radio"/> Normale modus <input type="radio"/> ECO-stand <input type="radio"/> DynamicMode <input type="radio"/> strExtremeMode
Projectorstand	Frontprojectie - Wandmontage
Bron selecteren	Draadloos beeldscherm
Videostand	Presentatiemodus
Leeg scherm	<input type="radio"/> AAN <input type="radio"/> UIT
Beeldverhouding	<input type="radio"/> Oorsprong <input type="radio"/> 4:3 <input type="radio"/> Wide
Helderheid	50 (0-100) Instellen
Contrast	50 (0-100) Instellen
Auto-Bijstellen	

Audiocontrole

Volume	20 (0-20) Instellen
Standaard	

Projectorinformatie

- **Projectorstatus en controle:** Er zijn vijf statussen: Lamp aan, Standby, Energiebesp., Koeling en Opwarmen. Klik op de knop **Vernieuwen** om de status en controle-instellingen te vernieuwen.
- **Energie Besparen:** Energiebesp. kan worden ingesteld op Uit, 20, 60, 90 of 120 minuten. Zie "Energiebesp." op pagina 50 voor meer informatie.
- **Waarschuwingsstatus:** Er zijn drie waarschuwingsstatussen: Lampwaarschuwing, Lage lamplevensduur en Temperatuurwaarschuwing. Uw projector wordt mogelijk vergrendeld in de beschermingsstand als een van de alarmsignalen

wordt geactiveerd. Om de beschermingsstand af te sluiten, klikt u op de knop **Wissen** om de Waarschuwingsstatus te wissen voordat u de projector kunt uitschakelen.

Beeldbeheer

- **Projectorstand:** Hiermee kunt u de projectorstand selecteren, afhankelijk van de manier waarop de projector is gemonteerd. Er zijn 2 projectiestanden: Frontprojectie-Wandmontage en Projectie achteraan-Wandmontage.
- **Bron selecteren:** In het menu Inv. Sel. kunt u de ingangsbron voor uw projector selecteren. U hebt de keuze tussen VGA-A, VGA-B, Composiet Video, HDMI-A, HDMI-B, Draadloos beeldscherm, USB-weergave, USB-viewer, Intel® WiDi of intern geheugen.
- **Videostand:** Selecteer een stand om de beeldweergave te optimaliseren op basis van het gebruik van de projector.
 - **Presentatie:** Beste voor presentatie van dia's.
 - **Helder:** Maximale helderheid en contrast.
 - **FILM:** Voor de weergave van film en foto's.
 - **sRGB:** Biedt een nauwkeurigere kleurvoorstelling.
 - **AANGEP.:** Voorkeursinstellingen gebruiker.
- **Leeg scherm:** U kunt Aan of Uit selecteren.
- **Beeldverhouding:** Hiermee kunt u de hoogte-breedteverhouding selecteren om de weergave van het beeld aan te passen.
- **Helderheid:** Selecteer een waarde om de helderheid van het beeld aan te passen.
- **Contrast:** Selecteer een waarde om het beeldschermcontrast aan te passen.

Klik op de knop **Auto-Bijstellen** om de instellingen op te slaan.

Audiocontrole

- **Volume:** selecteer de waarde (0~20) voor het audiovolume.

Klik op de knop **Standaard** om de standaard fabrieksinstellingen te herstellen.

Alarminstelling

Beheerder > Alarminstelling Home »

E-mailwaarschuwing

INSCHAK. Uitsch. Test e-mailwaarsch.

Naar

Cc

Van

Onderwerp

SMTP-inst.

Uitg. SMTP-server

Gebruikersnaam

Wachtwoord

Alarmtoestand

Lampwaarschuwing

Lage lamplevensduur

Temperatuurwaarschuwing

E-mailwaarschuwing

- E-mailwaarschuwing: U kunt instellen of u via e-mail op de hoogte wilt worden gebracht (INSCHAK. of Uitsch.).
- Naar/Cc/Van: U kunt het e-mailadres invoeren van de afzender (Van) en geadresseerden (Naar/Cc) die de melding moeten ontvangen wanneer een abnormale situatie of waarschuwing optreedt.
- Onderwerp: U kunt de onderwerpregel van de e-mail invoeren.

Klik op de knop **E-mailwaarschuwing** om de instellingen voor e-mailwaarschuwingen te testen.

SMTP-inst.

- **Uitg. SMTP-server**, **Gebruikersnaam** en **Wachtwoord** moeten worden opgegeven door uw netwerkbeheerder of MIS.

Alarmtoestand

- U kunt selecteren voor welke abnormale situaties of waarschuwing een e-mailmelding moet worden verzonden. Wanneer een van de alarmsituaties optreedt, wordt een e-mail verzonden naar de geadresseerden (Naar/Cc).

Klik op de knop **Opslaan** om de instellingen op te slaan.



OPMERKING: De e-mailwaarschuwing is ontworpen om te werken met een standaard SMTP-server via de standaard 25 poort. Dit biedt geen ondersteuning voor codering en verificatie (SSL of TLS).

Herstart systeem

System Status
Network Setup
Projection Setup
Change Passwords
Reset to Default
Firmware Upgrade
Projector Control Panel
Alert Setting

Reboot System

Reboot System
This will reboot the Wireless/Network immediately.

Reboot

Klik op **Herstarten** om het systeem opnieuw op te starten.

De projector beheren met Crestron Roomview aangesloten



Item	Beschrijving	
1	Voedingsknop	Klik om de projector in of uit te schakelen.
2	Balken volumeregeling	Klik op omhoog om het volume te verhogen. Klik op Dempen om de luidspreker van de projector in of uit te schakelen. Klik op omlaag om het volume te verlagen.
3	OSD-navigatiepad	Klik op Menu om het schermmenu van de projector in of uit te schakelen. Gebruik de pijltjestoetsen om door de opties in het schermmenu te navigeren en klik op OK om een keuze te maken.
4	Knop Helderheid	Klik hierop om de helderheid van de projectieweergave aan te passen.
5	Knop Contrast	Klik hierop om het contrast van de projectieweergave aan te passen.
6	Knop Bevriezen	Klik hierop om bevroren van het geprojecteerde beeld in of uit te schakelen.
7	Knop Beeld dempen	Klik hierop om de projectorweergave in of uit te schakelen. Deze functie schakelt de projector niet in of uit.
8	Venster overzicht bronnen	Hier kunt u de invoerbron van de projector wijzigen.

Het venster Tools gebruiken

Het volgende venster verschijnt als u op het tabblad Tools klikt in het bedieningsvenster. U kunt dit venster gebruiken om instellingen te wijzigen in de projector die op dat ogenblik verbonden is.

The screenshot shows a configuration window for a Dell projector. It is divided into three main sections: Crestron Control, Projector, and User Password. The Crestron Control section includes fields for IP Address, IP ID (set to 5), and Port (set to 41794), with a Send button. The Projector section includes fields for Projector Name (S510), Location, and Assigned To, each with a Send button. Below these are network settings: DHCP (checked/Enabled), IP Address (192.168.100.10), Subnet Mask (255.255.255.0), Default Gateway (192.168.100.10), and DNS Server (192.168.100.10), each with a Send button. The User Password section includes 'Enabled' checkboxes, 'New Password', and 'Confirm' fields with Send buttons. An Admin Password section is also present. An Exit button is at the bottom center. The Crestron logo is at the bottom left and 'Expansion Options' is at the bottom right.

Crestron Control

- Maak instellingen voor Crestron® centrale bedieningselementen.

Projector

Item	Beschrijving
1 Projector Name (Projectornaam)	Geef een naam op om de projector die op dat ogenblik verbonden is te differentiëren van de andere netwerkprojectors. (U kunt maximaal 15 alfanumerieke tekens invoeren.)
2 Location (Locatie)	Geef een naam op voor de installatielocatie voor de projector die op dat ogenblik verbonden is met het netwerk. (U kunt maximaal 32 alfanumerieke tekens en symbolen invoeren.)
3 Assigned To (Toegewezen aan)	Geef een gebruikersnaam op voor de projector. (U kunt maximaal 32 alfanumerieke tekens en symbolen invoeren.)

	Item	Beschrijving
4	DHCP	Schakel het selectievakje Enabled (Inschak.) in om DHCP te gebruiken. U kunt geen IP-adres invoeren met DHCP ingeschakeld.
5	IP Address (IP-adres)	Voer het IP-adres in dat aan de projector die op dat ogenblik verbonden is moet worden toegewezen.
6	Subnet Mask (Subnetmasker)	Voer het subnetmasker in dat aan de projector die op dat ogenblik verbonden is moet worden toegewezen.
7	Default Gateway (Standaard Gateway)	Voer het gatewayadres in dat aan de projector die op dat ogenblik verbonden is moet worden toegewezen.
8	DNS Server	Voer het IP-adres van de DNS-server in voor de projector die op dat ogenblik verbonden is.
9	Send (Verzenden)	Klik op deze knop om de aan de Projector gemaakte wijzigingen te bevestigen.

Gebruikerswachtwoord

Schakel het selectievakje **Enabled (Inschak.)** in om een wachtwoord te vereisen om het bedieningsvenster via de computer te openen.

	Item	Beschrijving
1	New Password (Nieuw wachtwoord)	Voer het nieuwe wachtwoord in als het wachtwoord wordt gewijzigd om het bedieningsvenster te openen. (Maximaal 26 enkele-byte alfanumerieke tekens)
2	Confirm (Bevestigen)	Voer hetzelfde wachtwoord in als u hebt ingevoerd onder Nieuw wachtwoord. Als de wachtwoorden niet dezelfde zijn, wordt een fout weergegeven.
3	Send (Verzenden)	Klik op deze knop om de in het gebruikerswachtwoord gemaakte wijzigingen te bevestigen.

Beh.wachtwoord

Schakel het selectievakje **Enabled (Inschak.)** in om een wachtwoord te vereisen om het venster Tools (Extra) te openen.

Item		Beschrijving
1	New Password (Nieuw wachtwoord)	Voer het nieuwe wachtwoord in als het wachtwoord wordt gewijzigd om het venster Tools (Extra) te openen. (U kunt maximaal 26 alfanumerieke tekens invoeren.)
2	Confirm (Bevestigen)	Voer hetzelfde wachtwoord in als u hebt ingevoerd onder Nieuw wachtwoord. Als de wachtwoorden niet dezelfde zijn, wordt een fout weergegeven.
3	Send (Verzenden)	Klik op deze knop om de aan wachtwoord beheerder gemaakte wijzigingen te bevestigen.

4

Problemen met uw projector oplossen



Als u problemen ondervindt met uw projector, raadpleeg dan de volgende tips voor het oplossen van problemen. Neem contact op met Dell als het probleem zich blijft voordoen (zie Contact opnemen met Dell op pagina 149).

Probleem

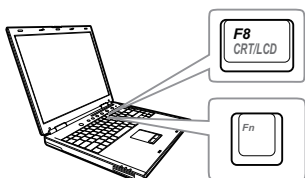
Er verschijnt geen beeld op het scherm





Mogelijke oplossing

- Zorg dat u de juiste invoerbron hebt gekozen in het menu INV.SEL..
 - Controleer of de externe grafische poort is ingeschakeld. Als u een laptop van Dell gebruikt, druk dan op   (Fn+F8). Raadpleeg voor andere computers de respectieve documentatie. Als de beelden niet goed worden weergegeven, moet u het videostuurprogramma van uw computer upgraden. Ga voor Dell-computers naar support.dell.com.
 - Controleer of alle kabels stevig zijn aangesloten. Zie "Uw projector instellen" op pagina 9.
 - Controleer of de pinnen van de aansluitingen niet zijn verbogen of gebroken.
 - Controleer of de lamp veilig en correct is geïnstalleerd (zie "De lamp vervangen" op pagina 137).
 - Gebruik Testpatroon in het menu Projectorinst. van de Gevorderd. Controleer of de kleuren van het testpatroon correct zijn.
-

Probleem (vervolg)

Gedeeltelijk, rollend of onjuist weergegeven beeld

Mogelijke oplossing (vervolg)

- 1 Druk op de toets Auto Adjust op de afstandsbediening.
- 2 Als u een laptop van Dell gebruikt, stel dan de resolutie van de computer in op WXGA (1280 x 800):
 - a Klik met de rechtermuisknop op een ongebruikt gedeelte van het bureaublad van Microsoft® Windows®, klik op Eigenschappen en selecteer vervolgens het tabblad Instellingen.
 - b Controleer of de instelling voor de externe beeldscherm-poort is ingesteld op 1280 x 800 pixels.
 - c Druk op   (Fn+F8).

Als u problemen ondervindt met het aanpassen van de resolutie of als uw beeldscherm vastloopt, start dan alle apparatuur en de projector opnieuw op.

Als u geen laptop van Dell gebruikt, raadpleeg dan de documentatie van uw computer. Als de beelden niet goed worden weergegeven, moet u het videostuurprogramma van uw computer upgraden. Ga voor Dell-computers naar support.dell.com.

Het scherm geeft uw presentatie niet weer

Als u een draagbare computer gebruikt, druk dan op   (Fn+F8).

Beeld is instabiel of flakkert

Pas het opsporen aan in het OSD-submenu **Weergave-inst.** van het menu **GEVORDERD** (alleen in de PC-modus).

Het beeld vertoont een verticale flikkerende balk

Stel de frequentie in het OSD-submenu **Weergave-inst.** van het menu **GEVORDERD** in (alleen in de PC-modus).

Probleem (vervolg)	Mogelijke oplossing (vervolg)
De beeldkleur is onjuist	<ul style="list-style-type: none"> Als het scherm de verkeerde signaaluitvoer ontvangt van de grafische kaart, stelt u het signaaltype in op RGB in het OSD-menu Beeldinst. van het tabblad GEVORDERD. Gebruik Testpatroon in de Projectorinst. van het GEVORDERD menu. Controleer of de kleuren van het testpatroon correct zijn.
Beeld is niet scherpgesteld	<ol style="list-style-type: none"> Stel de scherpestelling op de projectorlens bij. Controleer of het projectiescherm op de vereiste afstand van de projector is geplaatst.(0,597 m tot 0,731 m).
Het beeld wordt uitgerekt wanneer 16:9 DVD wordt weergegeven	<p>De projector detecteert automatisch het formaat van het invoersignaal. De beeldverhouding van het geprojecteerde beeld wordt behouden in overeenstemming met het formaat van het invoersignaal met een originele instelling.</p> <p>Als het beeld nog steeds uitgerekt is, pas dan de hoogte-breedteverhouding aan in de Weergave-inst. van GEVORDERD van het OSD-menu.</p>
Het beeld is omgedraaid	Selecteer Projectorinst. in GEVORDERD in het OSD-menu en pas de projectiemodus aan.
Lamp is opgebrand of maakt een knallend geluid	Als de lamp het einde van zijn levensduur bereikt, kan deze opbranden of een luid knallend geluid maken. In een dergelijke situatie, wordt de projector niet opnieuw ingeschakeld. Zie "De lamp vervangen" op pagina 137 om de lamp te vervangen.
Het lampje van LAMP is effen oranje	Als het lampje voor LAMP oranje blijft, dient u de lamp te vervangen.

Probleem (vervolg)	Mogelijke oplossing (vervolg)
Het lampje van LAMP knippert oranje	<p>Als de indicator LAMP oranje knippert, is de aansluiting van de lampprojector mogelijk verstoord. Controleer de lampprojector en kijk of deze module goed is geïnstalleerd.</p> <p>Als het lampje LAMP en het voedingslampje knipperen oranje, de lampaandrijving is defect en de projector wordt automatisch uitgeschakeld.</p> <p>Als de indicatoren voor LAMP en TEMP oranje knipperen en als het voedingslampje stabiel blauw is, betekent dit een fout met het kleurenwiel en wordt de projector automatisch uitgeschakeld.</p> <p>Om de beschermingsmodus te wissen, houdt u de voedingsknop gedurende 10 seconden ingedrukt.</p>
Het lampje van TEMP is stabiel oranje	De projector is oververhit. Het scherm wordt automatisch uitgeschakeld. Schakel het scherm opnieuw in nadat de projector is afgekoeld. Neem contact op met Dell als het probleem zich blijft voordoen.
Het lampje van TEMP knippert oranje	Als de projectorventilator defect raakt, wordt de projector automatisch uitgeschakeld. Probeer de projectormodus te wissen door de voedingsknop gedurende 10 seconden ingedrukt te houden. Wacht ongeveer 5 minuten en probeer opnieuw in te schakelen. Neem contact op met Dell als het probleem zich blijft voordoen.
De afstandsbediening werkt niet vlot of werkt slechts binnen een zeer beperkt bereik	Het batterijvermogen kan laag zijn. Plaats in dat geval 2 nieuwe AAA-batterijen.

Probleem (vervolg)

DoUSB geeft niet weer

Mogelijke oplossing (vervolg)

- Windows

Weergave over USB moet automatisch worden uitgevoerd. Om de USB-weergave automatisch uit te voeren gaat u naar Mijn Computer en voert u "USB_Display.exe" uit.

- MAC
 - a Ga naar cdrom: USB_DISPLAY en voer "MAC_USB_Display.pkg" uit.
 - b Volg de instructies op het scherm om de installatie te voltooien.
 - c Start het systeem op en sluit de USB-kabel opnieuw aan op de computer en de projector.



OPMERKING: Mogelijk hebt u toegang op beheerdersniveau nodig voor het installeren van de software. Neem contact op met uw netwerkbeheerder voor hulp.

Verplaatsing locatie IR-pen

- 1 Zorg er voor dat de uitvoeresoluties van projector en computer 1280x800 zijn.
 - 2 Selecteer "alleen tweede scherm" op de computer.
-

Geleidende signalen

Projectorstatus en controle	Beschrijving	Bedieningsknoppen		Indicator	
		Voeding	TEMP (oranje)	LAMP (oranje)	
Stand-bymodus	Projector in stand-bymodus. Gereed om in te schakelen.	Wit knipperen	UIT	UIT	
Opwarmmodus	De projector heeft wat tijd nodig om op te warmen en in te schakelen.	Wit	UIT	UIT	
Lamp aan	Projector in normale modus, gereed om een beeld weer te geven.  Opmerking: Het OSD-menu is niet geopend.	Wit	UIT	UIT	
Koelmodus	De projector is bezig met afkoelen om uit te schakelen.	Wit	UIT	UIT	
Projector oververhit	De ventilatieopeningen zijn mogelijk geblokkeerd of de omgevingstemperatuur is hoger dan 35°C. De projector wordt automatisch uitgeschakeld. Controleer of de ventilatieopeningen niet zijn geblokkeerd en of de omgevingstemperatuur binnen het gebruiksbereik ligt. Neem contact op met Dell als het probleem zich blijft voordoen.	UIT	ORANJE	UIT	
De lampaandrijving is oververhit	De lampaandrijving is oververhit. De ventilatieopeningen zijn mogelijk geblokkeerd. De projector wordt automatisch uitgeschakeld. Schakel het scherm opnieuw in nadat de projector is afgekoeld. Neem contact op met Dell als het probleem zich blijft voordoen.	ORANJE	ORANJE	UIT	
Ventilator defect	Een van de ventilators werkt niet. De projector wordt automatisch uitgeschakeld. Neem contact op met Dell als het probleem zich blijft voordoen.	UIT	ORANJE knipperend	UIT	
Lampaandrijving defect	De lampaandrijving is defect. De projector wordt automatisch uitgeschakeld. Koppel de voedingskabel los en schakel het beeldscherm na 3 minuten opnieuw in. Neem contact op met Dell als dit probleem zich blijft voordoen.	ORANJE knipperend	UIT	ORANJE knipperend	
Kleurenwiel defect	Het kleurenwiel kan niet worden gestart. Er is een fout opgetreden in de projector en de projector wordt automatisch uitgeschakeld. Koppel na 3 minuten de voedingskabel los en schakel het beeldscherm opnieuw in. Neem contact op met Dell als dit probleem zich blijft voordoen.	Wit	ORANJE knipperend	ORANJE knipperend	
Lamp defect	De lamp werkt niet. Vervang de lamp.	UIT	UIT	ORANJE	
Defect - gelijkstroomvoeding (+12V)	De voeding is onderbroken. De projector wordt automatisch uitgeschakeld. Koppel na 3 minuten de voedingskabel los en schakel het beeldscherm opnieuw in. Neem contact op met Dell als dit probleem zich blijft voordoen.	ORANJE knipperend	ORANJE	ORANJE	
De aansluiting van de lampmodule is mislukt	De aansluiting van de lampmodule is mogelijk defect. Controleer de lampmodule en kijk of deze module goed is geïnstalleerd. Neem contact op met Dell als het probleem zich blijft voordoen.	UIT	UIT	ORANJE knipperend	

De lamp vervangen

- △ **LET OP:** Voordat u begint met een procedure van dit hoofdstuk, dient u de veiligheidsrichtlijnen op pagina 8 na te leven.

Vervang de lamp wanneer het bericht "**De lamp nadert het einde van zijn levensduur. Vervanging aanbevolen.** www.dell.com/lamps" verschijnt op het scherm. Als het probleem zich blijft voordoen nadat u de lamp hebt vervangen, dient u contact op te nemen met Dell. Zie "Contact opnemen met Dell" op pagina 149 voor meer informatie.

- △ **LET OP:** Gebruik een originele lamp om een veilige en optimale bedrijfstoestand van uw projector te garanderen.

- △ **LET OP:** De lamp wordt zeer heet tijdens het gebruik. Probeer nooit de lamp te vervangen voordat de projector minstens 30 minuten is afgekoeld.

- △ **LET OP:** Raak nooit de gloeipeer of het glas van de lamp aan. Projectorlampen zijn zeer breekbaar en kunnen uiteenspatten wanneer u deze aanraakt. De glasscherven zijn scherp en kunnen letsels veroorzaken.

- △ **LET OP:** Als de lamp uiteenspat, moet u alle gebroken stukjes uit de projector verwijderen en wegwerpen of recyclen in overeenstemming met de lokale of nationale wetgeving. Zie www.dell.com/hg voor meer informatie.

- 1 Schakel de projector uit en koppel de voedingskabel los.
- 2 Laat de projector gedurende minstens 30 minuten afkoelen.
- 3 Maak de 2 schroeven die het lampdeksel vasthouden los en verwijder het deksel.
- 4 Maak de 2 schroeven die de lamp vasthouden los.
- 5 Trek de lamp omhoog met de metalen hendel.

-  **OPMERKING:** Dell kan eisen dat de lampen die onder garantie worden vervangen, worden teruggestuurd naar Dell. Neem anders contact op met uw lokaal afvalverwerkingsbedrijf voor het adres van de dichtstbijzijnde verzamelplaats voor batterijen.

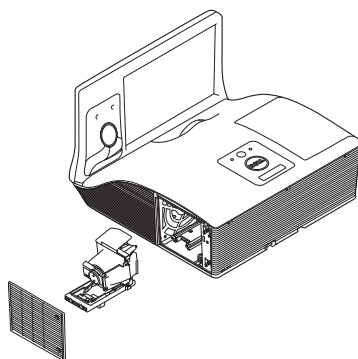

- 6 Plaats een nieuwe lamp.

- 7 Maak de 2 schroeven die de lamp vasthouden vast.
- 8 Plaats het lampdeksel terug en maak de 2 schroeven vast.
- 9 Reset de lamptijd door "JA" te selecteren voor **Reset lamp** in het OSD-menu **Stroominstellingen** van het menu **GEVORDERD** (zie Stroominstellingen in het menu GEVORDERD op pagina 50). Wanneer een nieuwe lampmodule wordt geplaatst, zal de projector deze automatisch detecteren en de lampuren opnieuw instellen.



LET OP: Verwijderen van de lamp (alleen voor de Verenigde Staten)

 **DE LAMP(EN) IN DIT PRODUCT BEVATTEN KWIK EN MOETEN WORDEN GERECYCLED OF VERWIJDERD VOLGENS DE LOKALE, REGIONALE OF NATIONALE WETTEN. GA NAAR WWW.DELL.COM/HG VOOR MEER INFORMATIE OF NEEM CONTACT OP MET DE ELECTRONIC INDUSTRIES ALLIANCE OP WWW.EIAE.ORG. RAADPLEEG DE SITE VOOR SPECIFIEKE INFORMATIE OVER HET VERWIJDEREN VAN LAMPEN.**

Veelgestelde vragen:

Ik wil externe toegang tot de projector via internet. Wat is de beste instelling voor de browser?

Volg de onderstaande stappen voor een betere instelling van de browser:

- 1 Open **Configuratiescherm** → **Internet-opties** → tabblad **Algemeen** → **Tijdelijke internet-bestanden** → **Instellingen** → en schakel het keuzerondje **Bij elk bezoek aan een pagina** in.
- 2 Sommige firewalls of antivirusprogramma's kunnen de HTTP-toepassing blokkeren. Schakel, indien mogelijk de firewall of het antivirusprogramma uit.

Ik wil externe toegang tot de projector via internet. Welk socketpoortnummer moet ik hiervoor openen in de firewall?

Dit zijn de TCP/IP-socketpoorten die de projector gebruikt.

UDP/TCP	Poort Nummer	Beschrijving
TCP	80	Webconfiguratie (HTTP)
UDP/TCP	25	SMTP: wordt gebruikt voor e-mailroutering tussen e-mailservers
UDP/TCP	161	SNMP: Simple Network Management Protocol
UDP	9131	AMX: Wordt gebruikt voor AMX-opsporing

Waarom krijg ik geen toegang tot de projector via internet?

- 1 Controleer of uw computer/laptop een internetverbinding heeft.
- 2 Controleer bij uw MIS of netwerkbeheerder of uw computer/laptop zich op hetzelfde subnet bevindt.

Waarom krijg ik geen toegang tot de SMTP-server?

- 1** Controleer bij uw MIS of netwerkbeheerder of de SMTP-serverfunctie open is voor de projector en of de IP die is toegewezen aan de projector, toegangsmachtigingen heeft voor de SMTP-server. Het SMTP-socketpoortnummer van de projector is 25. Dit kan niet worden gewijzigd.
- 2** Controleer of de Uitg. SMTP-server, de gebruikersnaam en het wachtwoord correct zijn ingesteld.
- 3** Sommige SMPT-servers zullen controleren of het e-mailadres onder "Van" overeenkomt met de "Gebruikersnaam" en het "Wachtwoord". U gebruikt bijvoorbeeld test@dell.com als het e-mailadres in "Van". U moet ook de accountinformatie test@dell.com gebruiken voor de gebruikersnaam en het wachtwoord om u aan te melden bij de SMTP-server.

Waarom kan ik de test-e-mailwaarschuwing niet ontvangen, zelfs als de projector al aangeeft dat de test-e-mail al is verzonden?

Dit kan te wijten zijn aan het feit dat de SMTP-server de waarschuwings-e-mail als spam heeft beschouwd, of aan de beperkingen van de SMTP-server. Controleer de instelling voor de SMTP-server bij uw MIS of netwerkbeheerder.

Firewall-configuratie en Veelgestelde vragen

V: Waarom kan ik de pagina voor het webbeheer niet openen?

A: De firewall-configuratie van uw computer kan de toegang tot de webpagina voor het webbeheer verhinderen. Raadpleeg de volgende configuratie-instellingen:

Firewall-beveiliging	Configuratie
McAfee Security Center	<ol style="list-style-type: none">1 Start McAfee Security Center (Start > Alle programma's > McAfee > McAfee Security Center).2 Klik op het tabblad personal firewall plus op View the Internet Applications List.3 Zoek en selecteer Dell-projector in de lijst.4 Klik met de rechtermuisknop op de kolom Permissions.5 Selecteer Allow Full Access in het pop-upmenu.
Norton AntiVirus	<ol style="list-style-type: none">1 Open Norton AntiVirus (Start > Alle programma's > Norton AntiVirus > Norton AntiVirus).2 Klik op het menu Options en selecteer vervolgens Norton AntiVirus.3 Selecteer op de pagina Status de optie Internet Worm Protection.4 Zoek en selecteer Dell-projector in de lijst met programma's.5 Klik met de rechtermuisknop op de kolom Internet Access.6 Selecteer Permit All in het pop-upmenu.7 Klik op OK.

Firewall-beveiliging	Configuratie
Sygate Personal Firewall	<ol style="list-style-type: none"> 1 Open Sygate Personal Firewall (Start > Alle programma's > Sygate > Sygate Personal Firewall). 2 Zoek in de lijst Actieve toepassingen en klik met de rechtermuisknop op Dell-projector. 3 Selecteer Allow in het pop-upmenu.
Windows Firewall	<ol style="list-style-type: none"> 1 Open Windows Firewall (Start > Alle programma's > Configuratiescherm). Dubbelklik op Windows Firewall. 2 Schakel op het tabblad Algemeen het selectievakje Geen uitzonderingen toestaan uit. 3 Klik op het tabblad Uitzonderingen op de knop Programma toevoegen.... 4 Zoek en selecteer Dell-projector in de lijst met programma's en klik vervolgens op OK. 5 Klik op OK om de uitzonderingsinstellingen te bevestigen.
Zone Alarm	<ol style="list-style-type: none"> 1 Open Zone Alarm Firewall (Start > Alle programma's > Zone Labs > Zone Labs Center). 2 Zoek en selecteer op de pagina Programmabeheer de optie Dell-projector in de lijst. 3 Klik met de rechtermuisknop op de kolom Access-Trusted. 4 Selecteer Allow in het pop-upmenu. 5 Klik met de rechtermuisknop en selecteer Allow voor de kolommen Access-Internet, Server-Trusted en Server-Internet.

5

Specificaties

Lampklep	0,65" WXGA-800 S450 DMD, DarkChip3™
Helderheid	3100 ANSI-lumen (max.)
Contrastverhouding	Native: 2200:1 standaard Modus hoge contrastverhouding: 8000:1 standaard
Gelijkvormigheid	85% Standaard (Japan standaard - JBMA)
Aantal pixels	1280 x 800 (WXGA)
Beeldverhouding	16:10
Intern flash-geheugen	2 GB (max.)
Weergeefbare kleuren	1,07 miljoen kleuren
Snelheid kleurenwiel	2 X 1 X voor 3D-weergave
Projectielens	F-Stop: F/ 2,6 Effectieve brandpuntsafstand=654 mm ± 10 mm @ 87,2 schermgrootte Vaste lens, alleen digitale zoom Spreidingsverhouding =0,35 breedhoek en tele Offset-verhouding: 125%±5%
Grootte projectiescherm	70-100" (diagonaal)
Projectiebereik	0,517 ~ 0,759 m ± 0,01 m
Videocompatibiliteit	Composiet Video: NTSC: M (3,58 MHz), 4,43 MHz PAL: B, D, G, H, I, M, N, 60 SECAM: B, D, G, K, K1, L Component-video via VGA: 1080i, 720p, 576i/p, 480i/p HDMI-ingang: 1080p, 720p, 576i/p, 480i/p

Voeding	Universeel 100-240 V AC 50-60 Hz met PFC-ingang
Energieverbruik	Normale modus: 345 W \pm 10% @ 110 Vac (netwerk aan) ECO-modus: 285 W \pm 10% @ 110 Vac (netwerk aan) Stand-by modus: < 0,5 W S510/S510n stand-by in netwerk: < 9,6W
Geluid	2 luidspreker x 10 watt RMS
Geluidsniveau	Normale modus: 36 dB(A) ECO-modus: 32 dB(A)
Projectorgewicht	7,6 kg (16,76 lbs)
Gewicht IR-pen (alleen voor S510)	55,2 g (met batterijen)
Afmetingen (B x H x D)	357 x 231 x 367 cm

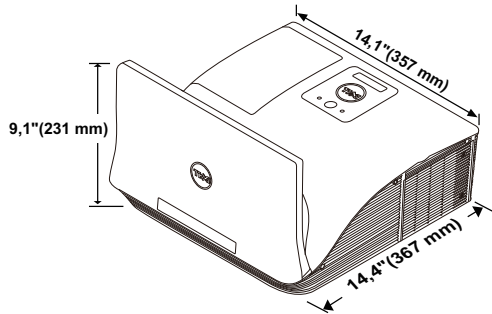

Afmetingen IR-pen (D x Φ) (alleen voor S510)	6,39 x 0,71 (162,2 x 18 mm)
---	-----------------------------

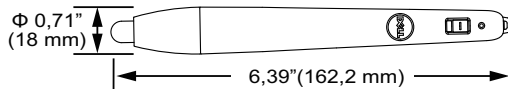

Omgeving	<p>Bedrijfstemperatuur: 5 °C tot 40 °C (41 °F tot 104 °F)</p> <p>Vochtigheid: maximum 80%</p> <p>Opslagtemperatuur: 0 °C tot 60 °C (32 °F tot 140 °F)</p> <p>Vochtigheid: maximum 90%</p> <p>Verzendtemperatuur: -20 °C tot 60 °C (-4 °F tot 140 °F)</p> <p>Vochtigheid: maximum 90%</p>
I/O-aansluitingen	<p>Voeding: Een wisselstroomaansluiting (3 pins - C14-ingang)</p> <p>VGA-ingang: Twee 15-pins D-sub-aansluitingen (blauw), VGA-A en VGA-B, voor analoge RGB/Component-ingangssignalen.</p> <p>VGA-uitgang: Één 15-pins D-sub-aansluiting (zwart) voor VGA-A-loopthrough.</p> <p>Composiet video-ingang: Een gele RCA-stekker voor CVBS-sigitaal.</p> <p>HDMI-ingang: Twee HDMI-aansluitingen als ondersteuning voor HDMI 1.4a. HDCP compliant/een met MHL.</p> <p>Analoge audio-ingang: Twee 3,5 mm stereo minitelefoonstekkers (Blauw) en één paar RCA-aansluitingen (Rood/Wit).</p> <p>Variabele audio-uitgang: Één 3,5 mm stereo mini telefoonstekker (groen).</p> <p>USB-poort (type B): Een mini USB-slaaf voor afstandsbediening en firmware upgrade.</p> <p>RS232-poort: Één 9-pins D-sub voor RS232-communicatie.</p> <p>USB-poort (type A): 1 USB-aansluiting voor multimediateweergave (video/muziek/foto/Officeviewer).</p> <p>USB-poort (type B): 1 USB-aansluiting voor ondersteunde USB-display en toegang tot USB-geheugenopslag (intern geheugen).</p>

	RJ45-poort: Eén RJ45-aansluiting voor bediening van de projector via het netwerk en LAN-scherm.
Microfoon	Één 3,5 mm stereo mini telefoonstekker (roze).
Draadloos	Standaard voor draadloos: IEEE 802.11 a/b/g/n (1T2R) OS-omgeving: Windows 8/7/Vista/XP/2000, MAC OS X Ondersteuning: Presentatie dia's en projectorbediening. Aansluiting van maximaal 30 gebruikers per keer mogelijk. 4-in-1 gesplitst scherm. Er kunnen 4 presentatiedia's worden weergegeven op het scherm. Modus Vergaderingsbeheer. Ondersteunt audioprojectie (installatie stuurprogramma kan vereist zijn. Download van dell.com/support). Ondersteunt MobiShow en WiFi-Doc projectie.
Lamp	OSRAM 280 W door gebruiker vervangbare lamp
Lamplevensduur	Normale modus: Maximaal 3000 uur ECO-modus: Maximaal 4000 uur Dynamische ecocycclusmodus: Maximaal 5000 uur



OPMERKING: De classificatie van de levensduur van de lamp is alleen een beoordeling van de afname van helderheid. Dit is geen specificatie voor de tijd tot de lamp defect raakt en geen licht meer geeft. De levensduur van de lamp wordt gedefinieerd als de tijd die nodig is om meer dan 50 procent van een lampmonsterbevolking de helderheid te laten verminderen met ongeveer 50 procent van de vastgestelde lumens van de opgegeven lamp. De classificatie van de levensduur van de lamp wordt op geen enkele manier gegarandeerd. De werkelijke bedrijfsduur van een projectorlamp zal verschillen afhankelijk van de gebruiksomstandigheden en de gebruikspatronen.

Het gebruik van een projector in veeleisende omstandigheden, zoals in stofrijke omgevingen, bij hoge temperaturen, bij meerdere uren gebruikt per dag en bij abrupt uitschakelen, zal zeer waarschijnlijk leiden tot een kortere bedrijfsduur van de lamp of tot een mogelijk defect van de lamp.

Toewijzing RS232-pin

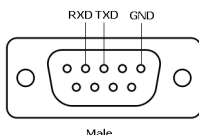

RS232-protocol

- Communicatie-instellingen

Aansluitingsinstellingen	Waarde
Baudsnelheid	19.200
Gegevensbits	8
Pariteit	Geen
Stopbits	1

- Opmachttypes
 - Om het OSD-menu te openen en de instellingen aan te passen.
- Syntaxis voor besturingsopdrachten (van pc naar projector)

```
[H][AC][SoP][CRC][ID][SoM][COMMAND]
```
- Voorbeeld: Opdracht INSCHAKELEN (lage bytes eerst verzenden)

```
--> 0xBE, 0xEF, 0x10, 0x05, 0x00, 0xC6, 0xFF, 0x11, 0x11, 0x01, 0x00, 0x01
```
- Lijst met besturingsopdrachten
 - De laatste RS232-code kunt u weergeven via de ondersteuningswebsite van Dell op support.dell.com.
 - De laatste SNMP-opdrachten en de lijst kunt u weergeven via de ondersteuningswebsite van Dell op support.dell.com.

Compatibiliteitsmodi (Analog/Digitale)

Resolutie	Vernieuwingsfrequentie (Hz)	Hsynch. frequentie (KHz)	Pixelklok (MHz)
640 x 350	70,087	31,469	25,175
640 x 480	59,940	31,469	25,175
720 x 480 p60	59,940	31,469	27,000
720 x 576 p50	50,000	31,250	27,000
720 x 400	70,087	31,469	28,322
640 x 480	75,000	37,500	31,500
640 x 480	85,008	43,269	36,000
800 x 600	60,317	37,879	40,000
800 x 600	75,000	46,875	49,500
800 x 600	85,061	53,674	56,250
1024 x 768	60,004	48,363	65,000
1280 x 720 p50	50,000	37,500	74,250
1280 x 720 p60	60,000	45,000	74,250
1920 x 1080 i50	50,000	28,125	74,250
1920 x 1080 i60	60,000	33,750	74,250
1280 x 720	59,855	44,772	74,500
1024 x 768	75,029	60,023	78,750
1280 x 800	59,810	49,702	83,500
1366 x 768	59,790	47,712	85,500
1360 x 768	60,015	47,712	85,500
1024 x 768	84,997	68,677	94,500
1440 x 900	59,887	55,935	106,500
1280 x 1024	60,020	63,981	108,000
1400 x 1050	59,978	65,317	121,750
1280 x 800	84,880	71,554	122,500
1280 x 1024	75,025	79,976	135,000
1440 x 900	74,984	70,635	136,750
1680 x 1050	59,954	65,290	146,250
1280 x 960	85,002	85,938	148,500
1920 x 1080	60,000	67,500	148,500
1024 x 768	119,989	97,551	115,500

6

Contact opnemen met Dell

Klanten in de Verenigde Staten, kunnen het nummer 800-WWW-DELL (800-999-3355) bellen.



OPMERKING: Als u geen actieve internetverbinding hebt, kunt u de contactgegevens vinden op uw aankoopfactuur, de leveringsnota, de rekening of in de productcatalogus van Dell.

Dell biedt meerdere opties voor online en telefonische ondersteuning en service. De beschikbaarheid verschilt afhankelijk van het land en het product en sommige services zijn mogelijk niet beschikbaar in uw regio. Om contact op te nemen met Dell met betrekking tot de verkoop, technische ondersteuning of klantendienst:

- 1 Ga naar www.dell.com/contactDell.
- 2 Selecteer uw regio op de interactieve kaart.
- 3 Selecteer een segment voor contact.
- 4 Selecteer de koppeling van de geschikte service of ondersteuning voor uw behoeften.

Contact opnemen met Crestron

Crestron biedt op telefoon gebaseerde en technische online-ondersteuningsopties. De beschikbaarheid verschilt afhankelijk van het land, maar er kan een e-mail worden gestuurd naar getroomview@crestron.com voor gebruikers in elk land.

Technische ondersteuning

In de V.S. en Canada

Telefoon: 877-516-5394

E-mail: roomviewsupport@crestron.com

Buiten de V.S. en Canada

Telefoon: +1 201-367-1037

E-mail: roomviewsupport@crestron.com

7

Bijlage: Woordenlijst

ANSI lumen — Een standaard voor het meten van de helderheid. Deze waarde wordt berekend door een vierkante meter van een beeld in negen gelijke rechthoeken te splitsen, de waarde van de lux-lezing (of helderheid) in het midden van elke rechthoek te meten en vervolgens een gemiddelde te maken van deze negen punten.

Beeldverhouding — De populairste hoogte-breedteverhouding is 4:3 (4 bij 3). De eerste televisie- en computervideoformaten hebben een hoogte-breedteverhouding van 4:3. Dit betekent dat de breedte van het beeld $\frac{4}{3}$ is van de hoogte.

Helderheid — De hoeveelheid licht die van een beeld, een projectiebeeld of een projectieapparaat wordt uitgezonden. De helderheid van de projector wordt gemeten in ANSI-lumen.

Kleurtemp. — het uitzicht van de kleur van wit licht. Een lage kleurtemperatuur impliceert een warmer licht (meer geel/rood) terwijl een hoge kleurtemperatuur een kouder licht (meer blauw) impliceert. De standaardeenheid voor de kleurtemperatuur is Kelvin (K).

Component Video — Een methode om kwaliteitsvideo te leveren in een formaat dat bestaat uit het luminantiesignaal en twee afzonderlijke chrominantiesignalen die worden gedefinieerd als Y'Pb'Pr' voor analoge componenten en Y'Cb'Cr voor digitale componenten. Component video is beschikbaar op DVD-spelers.

Composiet Video — Een videosignaal dat luma (helderheid), chroma (kleur), burst (kleurreferentie) en sync (horizontale en verticale synchronisatiesignalen) combineert in een signaalgolfform die wordt gedragen via één draadpaar. Er zijn drie soorten formaten: NTSC, PAL en SECAM.

Gecomprimeerde resolutie — Als de invoerbeelden een hogere resolutie hebben dan de oorspronkelijke resolutie van de projector, wordt het resulterende beeld geschaald volgens de oorspronkelijke resolutie van de projector. De aard van de compressie in een digitaal apparaat betekent dat een deel van de beeldinhoud verloren is.

Contrastverhouding — Het bereik van lichte en donkere waarden in een beeld, of de verhouding tussen hun maximum- en minimumwaarden. Om deze verhouding te meten worden door de projectiesector twee

methoden gebruikt:

- 1 Volledig aan/uit — meet de verhouding van de lichtuitvoer van een volledig wit beeld (volledig aan) en de lichtuitvoer van een volledig zwart beeld (volledig uit).
- 2 ANSI — meet een patroon van 16 afwisselende zwarte en witte rechthoeken. De gemiddelde lichtuitvoer van de witte rechthoeken wordt gedeeld door de gemiddelde lichtuitvoer van de zwarte rechthoeken om de ANSI-contrastverhouding te bepalen.

Volledig aan/uit contrast is altijd groter dan het ANSI-contrast voor dezelfde projector.

dB — decibel — Een eenheid die wordt gebruikt om het relatieve verschil, doorgaans tussen twee akoestische of elektrische signalen, uit te drukken in vermogen of intensiteit. Dit is gelijk aan het tienvoud van het gemeenschappelijke logaritme van de verhouding tussen de twee niveaus.

Diagonaal scherm — Een methode om de grootte van een scherm of een geprojecteerd beeld te meten. Dit wordt gemeten van de ene hoek naar de tegenoverliggende hoek. Een scherm met een hoogte van 2,75 m en een breedte van 3,65 m heeft een diagonaal van 4,6 m. Dit document gaat ervan uit dat de diagonale afmetingen voor de traditionele 4:3 beeldverhouding van een computerbeeld zijn, zoals in het bovenstaande voorbeeld.

DHCP — Dynamic Host Configuration Protocol — Een netwerkprotocol waarmee een server automatisch een TCP/IP-adres aan een apparaat kan toewijzen.

DLP® — Digital Light Processing™ (Digitale lichtverwerking) — Reflectieve beeldtechnologie die door Texas Instruments is ontwikkeld en gebruik maakt van kleine gemanipuleerde spiegels. Het licht dat door een kleurfilter passeert, wordt naar de DLP-spiegels gestuurd die de RGB-kleuren schikken in een beeld dat op het beeld wordt geprojecteerd, ook bekend als DMD.

DMD — digitaal Micro-Mirror Device (digitaal micro-spiegelapparaat) — Elke DMD bestaat uit duizenden kantelende, microscopische spiegels in een aluminiumlegering die op een verborgen draagvlak zijn gemonteerd.

DNS — Domain Name System — Een internetservice die domeinnamen omzet in IP-adressen.

Brandpuntsafstand — De afstand van het oppervlak van een lens naar zijn brandpunt.

Frequentie — Dit is de snelheid van het herhalen van elektrische signalen in cycli per seconde. Wordt gemeten in Hz (Hertz).

HDCP — High-Bandwidth Digital-Content Protection — Een specificatie die door Intel™ Corporation is ontwikkeld om digitaal entertainment via digitale interfaces, zoals DVI, HDMI te beschermen.

HDMI — High-Definition Multimedia Interface — HDMI draagt zowel niet-gecomprimeerde hoge definitie video als digitale audio- en apparaatbeheergegevens over via één aansluiting.

Hz (Hertz) — eenheid van frequentie.

IEEE802.11 — Een reeks normen voor WLAN-netwerkcommunicatie (wireless local area network = draadloos lokaal netwerk). 802.11b/g/n gebruikt de 2,4 GHz band.

Trapeziumcorrectie — Een hulpmiddel dat de vervorming van een geprojecteerd beeld (doorgaans een effect met een brede bovenzijde en een smalle onderzijde) corrigeert. Dit is meestal te wijten aan een verkeerde hoek tussen de projector en het scherm.

Maximale afstand — De afstand van een scherm tot de projector kan de afstand zijn die nodig is om een beeld te projecteren dat bruikbaar (helder genoeg) is in een volledig verduisterde kamer.

Maximale beeldgrootte — Het grootste beeld dat een projector kan projecteren in een verduisterde kamer. Dit is doorgaans beperkt door het focusbereik van de optische onderdelen.

Minimale afstand — De dichtst mogelijke positie waarop een projector een beeld kan scherpstellen op het scherm.

NTSC — National Television Standards Committee. De Noord-Amerikaanse standaard voor video en uitzendingen met een videoformaat van 525 lijnen aan 30 beelden per seconde.

PAL — Phase Alternating Line. Een Europese standaard voor video en uitzendingen met een videoformaat van 625 lijnen aan 25 beelden per seconde.

Beeld omkeren — Functie waarmee u het beeld horizontaal kunt spiegelen. Wanneer tekst, afbeeldingen, enz. worden gebruikt bij een normale voorwaartse projectie, worden ze achterwaarts weergegeven. Beeld omkeren wordt gebruikt voor projectie achteraan.

RGB — rood, groen, blauw — Wordt doorgaans gebruikt om een beeldscherm te beschrijven dat afzonderlijke signalen vereist voor elk van de drie kleuren.

SECAM — Een Franse en internationale zendstandaard voor video en uitzendingen, nauw verwant met PAL maar met een andere methode voor het verzenden van kleurinformatie.

SSID – Service Set Identifiers (Service Set-ID's) – een naam die wordt gebruikt om het specifieke draadloos LAN waarmee een gebruiker een verbinding wil maken, te identificeren.

SVGA – Super Video Graphics Array – 800 x 600 pixels.

SXGA – Super Extended Graphics Array, – 1280 x 1024 pixels.

UXGA – Ultra Extended Graphics Array – 1600 x 1200 pixels.

VGA – Video Graphics Array – 640 x 480 pixels.

WEP – Wired Equivalent Privacy – Dit is een methode voor het coderen van communicatiegegevens. De coderingsleutel wordt gemaakt en alleen gemeld aan de gebruiker waarmee een communicatie bestaat. Hierdoor kunnen de communicatiegegevens niet worden gedecodeerd door derden.

XGA – Extended Video Graphics Array – 1024 x 768 pixels.

WXGA – Wide Extended Graphics Array – 1280 x 800 pixels.

Index

A

Aansluitingspoorten

Aansluiting voedingskabel 17

Aansluiting voor de audio-A-ingang 17

Aansluiting voor de audio-B-ingang 17

Aansluiting voor de audio-uitgang 17

Aansluiting voor de VGA-A-ingang (D-sub) 17

Aansluiting voor de VGA-B-ingang (D-sub) 17

Audio-ingang linkerkanaal 17

Audio-ingang rechterkanaal 17

Composiet-video-aansluiting 17

HDMI-A/MHL aansluiting ter ondersteuning functie MHL 17

HDMI-B-aansluiting 17

Microfoonaansluiting 17

Mini-USB-aansluiting (mini B-type) 17

RJ-45-aansluiting 17

RS232-aansluiting 17

USB type A aansluiting voor USB-viewer 17

USB type B aansluiting (DoUSB) voor USB-weergave 17

VGA-uitgang (beeldscherm loop-through) 17

Afstandsbediening 12

C

Contact opnemen met Dell 5, 134, 137

D

De lamp vervangen 137

De projector aansluiten

Audiokabel 27

Commerciële RS232-bedieningsdoos 30

HDMI-kabel 19

MHL-kabel 23

Op de computer 18

RJ45-kabel 29

RS232-kabel 21

RS232-kabel (9-pins D-sub vrouwelijk naar vrouwelijk pin2-3 schakelen) 30

USB-A-naar-mini-USB-B-kabel 18

USB-A-naar-USB-B-kabel 20

USB-flashdisc 28

VGA-naar-VGA-kabel 18, 26

Voedingskabel 18, 19, 20, 21, 23, 26, 27, 28, 29, 30

De scherpstelling van de projector regelen 9
Scherpstelring 9

Dell
contact opnemen 149, 151

H

Hoofdeenheid 7
10 W luidspreker 7
Camera 7
IR-ontvangers 7
Lampdeksel 7
Lamp-LED 7
Lens 7
Scherpstelring 7
Temp-LED 7
Voedingsknop 7

I

Interact. Pen
Batterij 53
Penpunt 53
Polsriemhouder 53
Voedingsindicatielampje 53
Voedingsschakelaar 53

O

ondersteuning
contact opnemen met Dell
149, 151
OSD
Audio EQ 36
AUTOANP 34

Geluidsvolume 36
GEVORDERD 37
HELDERH/CONTR 35
HELP 51
INV.SEL. 32
INV.SEL. MEERDERE
BEELDSCHERM
EN 33
INV.SEL. USB 34
TAAL 51
VIDEOSTAND 35

P

Problemen oplossen
Contact opnemen met Dell
131

S

Specificaties
Aantal pixels 143
Afmetingen 144
Beeldverhouding 143
Contrastverhouding 143
Energieverbruik 144
Gelijkvormigheid 143
Geluid 144
Geluidsniveau 144
Gewicht IR-pen 144
Grootte projectiescherm 143
Helderheid 143
I/O-aansluitingen 145
Intern flash-geheugen 143
IR-penafmetingen 144
Lampklep 143

Omgeving 145
Projectiebereik 143
Projectielens 143
Projectorgewicht 144
RS232-protocol 147
Snelheid kleurenwiel 143
Videocompatibiliteit 143
Voeding 144
Weergeefbare kleuren 143

T

telefoonnummers 149